



МИНИСТЕРСТВО НА ЗЕМЕДЕЛИЕТО И ХРАНИТЕ
ДП „СЕВЕРОИЗТОЧНО ДЪРЖАВНО ПРЕДПРИЯТИЕ“ ШУМЕН с ЕИК 201617412
„ДЪРЖАВНО ЛОВНО СТОПАНСТВО “ПАЛАМАРА” ТП
п.к. 9751, с. Венец, обл. Шумен, ул. „Кирил и Методий“ № 17, тел. 05343/2049; факс: 05343/2047; e-mail:
dlspalamara@abv.bg

ДОГОВОР за № 21/08.05.2015г.

„Доставка по заявка при възникнала необходимост на нови резервни части за ремонт на селскостопански машини и инвентар към тях собственост на на ТП "ДЛС ПАЛАМАРА" при "СИДП" ДП гр. Шумен за 2015г.“

Днес, 08.05.2015г., в с. Венец, между:

1. ТП „ДЪРЖАВНО ЛОВНО СТОПАНСТВО ПАЛАМАРА“ с ЕИК: 201617412 0126, със седалище и адрес на управление: с. Венец, обл. Шумен, ул. „Кирил и Методий“ № 17, представлявано от Директор - инж. Найден Николов Ангелов от една страна наричано за краткост ВЪЗЛОЖИТЕЛ, и

2. Лимтек инженеринг ЕООД с ЕИК 148069822

седалище и адрес на управление: гр. Варна, ул. „Плиска“ № 7, ет. 3, ап. 7, адрес за кореспонденция: гр. Варна, ул. „Плиска“ № 7, ап. 3, ап. 7, тел./факс: 0887/64-03-29, e-mail: office@vieda.eu, представлявано от управител: Осман Хасан Осман с ЕГН 6703025082

Изпълнителят е определен за такъв след провеждане на открита процедура по реда на ЗОП, приключила с протоколи на Комисията от 25.03.2015г. и Решение за класиране и определяне на изпълнител № 159/01.04.2015г. на Директора на ТП „ДЛС Паламара“ с уникален номер на поръчката в регистъра на АОП...02.7.11.-2015-0035

I. ПРЕДМЕТ НА ДОГОВОРА

Чл.1. (1). Изпълнителят се задължава да доставя на Възложителя при възникнала необходимост резервни части за автомобилите по обособена позиция: 2 и 3 (посочени в приложение № 1 към този договор) по цени посочени в ценовото му предложение и в приложения от него в хода на процедурата каталог по дадената позиция и при количества заявени от Възложителя по всяка отделна доставка. Ценовото предложение на Изпълнителя и представения от него каталог на резервните части, които не са посочени в техническото му предложение, са неразделна част от този договор (Приложение № 2).

(2) За краткост предмета на настоящия договор /ал.1/ ще се нарича "доставка".

(3). **Изисквания при изпълнение на поръчката:**

1. Всички стоки следва да бъдат нови, във фабрично запечатани опаковки без скрити или явни дефекти, произведени от качествени суровини, осигуряващи нормална и безпроблемна експлоатация за периода на ползването им, с етикети на български език и да съдържат информация за вида на материала, съдържанието, производителя, качеството, датата на производство, срок на годност, гаранционни условия на производителя и гаранционен срок.

2. Доставките ще се изпълняват по заявка от ВЪЗЛОЖИТЕЛЯ според нуждите му в момента на заявката, като сключването на договор не обвързва Възложителя със задължителни поръчки за доставка за прогнозната му стойност, ако нуждите му не изискват такава.

3. Заявката ще се извършва по телефон 0887/733-656 или по електронен път на ел. адрес limtek@abv.bg на Изпълнителя. Когато заявката е направена по ел. път същата е по реда и условията на Закона за електронния документ и електронния подпис. Потвърждаване за получаването на електронно изявление от страна на Изпълнителя не е необходимо, за да се смята, че е получено от адресата.

4. Място на доставка – администрацията на ТП „ДЛС ПАЛАМАРА“, находяща се в с. Венец, обл. Шумен, ул. „Кирил и Методий“ № 17 или на всяко друго място на територията на ТП „ДЛС ПАЛАМАРА“, което бъде посочено от Възложителя при заявката.

5. Уговорените в договора условия се прилагат автоматично за всяка конкретната доставка за вид, разфасовка и количество, като стойността на всяка поръчка се определя въз основа на единични продажни цени съгласно представена от Изпълнителя ценова оферта по приложената спецификация.



5.1. Приемането и предаването на доставката по конкретната поръчка се извършва по вид и количество с приемо - предавателен протокол или стокова разписка, подписан от двете страни в два екземпляра.

5.2. За дата на доставката се счита датата на подписване на приемо - предавателния протокол/стокова разписка от Възложителя.

(4) Рискът от случайното погиване или повреждане на доставката или на част от нея преминава от Изпълнителя на Възложителя от момента, в който доставката бъде предадена

II. СРОКОВЕ

Чл. 2.(1). Срок за изпълнение на договора:

1. Срок за всяка доставка - 3 (три) календарни дни, след заявка на Възложителя.
2. Срок на договора- 12 (дванадесет) месеца, считано от дата на сключване на договора или до изчерпване на финансовия ресурс от 20000лв. (двадесет хиляди лева) без вкл. ДДС и се прекратява при наличие на всяко едно от посочените две основания.
3. Срок за рекламации – 30 (Тридесет) календарни дни, считано от дата на всяка доставка.
4. Срок за подмяна на рекламирана стока – 5 (Пет) работни дни, считано от дата на депозиране на рекламацията по електронен път на ел. адрес посочен от Изпълнителя по реда и условията на ЗЕДЕП.

III. ЦЕНИ И ПЛАЩАНИЯ

Чл. 3. (1). Прогнозната стойност на настоящия договор е в размер на **20000лв.(двадесет хиляди лева)** без вкл. ДДС франко място на доставката.

(2). Прогнозната стойност за доставка на стоките по договора не е задължителна за усвояване и зависи изцяло от нуждите на Възложителя. Прогнозната стойност на договора може да се увеличава с допълнително споразумение към този договор при отпускане на допълнителни средства за разходи свързани с ремонти на ТП „ДПС Паламара“ от „СИДП“ ДС – гр. Шумен.

(3). Стойността на всяка поръчка се определя въз основа на единични продажни цени съгласно Приложение № 2 и представена ценова оферта на Изпълнителя, а за стоки, които не са включени в него - от единичната продажна цена в търговския обект на Изпълнителя по представения от него каталог, намалени с процент търговска отстъпка в размер на .15.....% (петнадесет.....процента)

(4). В посочените стойности са включени всички разходи за опаковка, такси, транспорт и други съпътстващи доставката разходи, както и печалбата на Изпълнителя, същата е в лева без ДДС - франко обекта на Възложителя - складовата база на Възложителя в „ Ремонтна работилница“, находяща се в гр. Балчик, общ. Балчик, обл. Добрич.

(5). Заплащането на стоките ще се извърши от Възложителя по банков път по сметка на Изпълнителя в срок от 15 (петнадесет) календарни дни от датата на издаване на данъчна фактура за доставката. Данъчна фактура се издава след съставяне на двустранен- приемо-предавателен протокол/стокова разписка за извършената доставка.

(6). Основание за плащане е издадена от Изпълнителя - данъчна фактура . Данъчна фактура се издава след съставяне на двустранен приемо предавателен протокол между страните за извършената доставка.

(7). Всички плащания в полза на Изпълнителя се извършват по б. сметка:

IBAN BG47 PIRB 7179 1601 2557 35, BIC PIRBBSF, Пиреосбанк АД

IV. ПРАВА И ЗАДЪЛЖЕНИЯ НА СТРАНИТЕ

Чл.4. ВЪЗЛОЖИТЕЛЯТ има право да получи доставката в срока и при условията, договорени между страните;

(1). ВЪЗЛОЖИТЕЛЯТ се задължава да плати уговорената цена/възнаграждение по реда и в сроковете от настоящият договор;

(2). ИЗПЪЛНИТЕЛЯТ има право при точно изпълнение на доставката да получи уговореното възнаграждение в посочените срокове и условия.

(3). ИЗПЪЛНИТЕЛЯТ се задължава:

1. да осъществи доставката, съгласно техническите спецификации, определени от Възложителя

2. без съгласието на ВЪЗЛОЖИТЕЛЯ да не предоставя на физически и юридически лица документи и информация, свързани с изпълнението на доставката.

3. да спазва действащите в страната нормативни документи, касаещи предмета на поръчката, както и всички нормативни изисквания по безопасност и хигиена на труда, пожарна безопасност, безопасност на движението и други, свързани с дейността на поръчката.



4. доставените стоки да бъдат нови, във фабрично запечатани опаковки без скрити или явни дефекти, произведени от качествени суровини, осигуряващи нормална и безпроблемна експлоатация за периода на ползването им, с етикети на български език и да съдържат информация за вида на материала, съдържанието, производителя, качеството, датата на производство, срок на годност, гаранционни условия на производителя и гаранционен срок.

5. за периода на изпълнение на договора да доставя необходимите стоки в зависимост от заявените количества и видове съгласно Техническата спецификация

(4). ИЗПЪЛНИТЕЛЯТ гарантира, че:

1. доставката отговаря на възприетите стандарти в Република България и ЕС.

2. доставката отговаря на изискванията на производителя за употреба от съответното МПС, за което разполага със съответните декларации или сертификати от производители.

V. ПРИЕМАНЕ

Чл.5. (1). Приемането и предаването на доставката по конкретната поръчка се извършва по вид и количество с приемо - предавателен протокол/стокова разписка, подписан от двете страни в два екземпляра.

(2). За дата на доставката се счита датата на подписване на приемо - предавателния протокол/стокова разписка от Възложителя или опълномощено от него (със заповед) лице.

VI. ГАРАНЦИОННИ СРОКОВЕ И РЕКЛАМАЦИИ

Чл. 6. (1) Рекламации по отношение вид, количество и видими дефекти на доставените стоки се правят в 30 (тридесет) дневен срок от момента на получаването им, за което се съставя констативен протокол.

(2) Възложителят е длъжен да уведоми незабавно Изпълнителя за недостатъци на стоките, за които не е знаел и не е могъл да узнае при приемането ѝ. Той има право да иска заместване на стоката, връщане на част от цената или разваляне на договора, ако е действал добросъвестно и е изпълнил задълженията си, посочени в договора.

(3) Изпълнителят гарантира, че доставката отговаря на изискванията на производителите на посочените МПС, за което разполага със съответните декларации или сертификати от производители и се задължава да приеме всички рекламации на Възложителя.

(4) При установяване на несъответствия във вида или качеството, които не са могли да бъдат открити при приемането им, Възложителя има право в срок от 30 (тридесет) дни след доставката да уведоми незабавно Изпълнителя и да поиска тяхното възстановяване или замяна.

(5) Рекламираните стоки се съхраняват от Възложителя. Връщането им се извършва от и за сметка на Изпълнителя.

VII. ГАРАНЦИИ И ОТГОВОРНОСТ

Чл.7. При подписване на настоящия договор, Изпълнителят се задължава да представи в полза на Възложителя банкова/ парична гаранция за изпълнение на договора в размер на **871.95 лв.**.(Осемстотин седемдесет и един 0,95 лева)

(1). Учредената/ внесена от Изпълнителя банкова/ парична гаранция за добро изпълнение на договора се освобождава от Възложителя след прекратяването му, а при констатирано неизпълнение на договорните задължения, Възложителят има право да я задържи.

(2). При неплащане на дължимите суми в срок, Възложителят дължи на Изпълнителя обезщетение за забавено изпълнение в размер на законната лихва, която се начислява върху просрочената сума до окончателното ѝ изплащане от Възложителя.

(3). В случай, че се установят недостатъци на доставката ИЗПЪЛНИТЕЛЯТ е длъжен да ги отстрани за своя сметка

(4). При забава на Изпълнителя да достави и да предаде в уговорения срок доставката същия дължи на Възложителя неустойка в размер на 2 % от договорената между страните цена в чл.3, ал.1 от настоящия договор за всеки ден забава.

(5). При неизпълнение на което и да е задължение от страна на Изпълнителя по настоящия договор същия дължи на Възложителя неустойка в размер на 10 % от стойността на договора.

(6). При пълно неизпълнение на договора неправната страна дължи неустойка в размер на 10 % от стойността на договора.

(7). Изплащането на неустойки и обезщетения по този раздел не лишава изправната страна по договора от право да търси обезщетение за вреди и пропуснати ползи над уговорените размери на общо основание.



VIII. ПРЕКРАТЯВАНЕ НА ДОГОВОРА

Чл.8. Настоящият договор се прекратява:

- (1). С изтичане срока на договора или изчерпване на финансовия ресурс в размер на 8000.00лв. без вкл. ДДС.
- (2). По взаимно съгласие на страните, изразено в писмена форма.
- (3).. Едностранно от всяка от страните, с 1-месечно писмено предизвестие.
- (4). Едностранно от Възложителя без предизвестие при установено отклонение в показателите на доставката, съгласно сертификатите и за качество по БДС, предмет на договора.
- (5). Страните по настоящия договор се освобождават от отговорност за неизпълнение на предвидените задължения при наличие на форсмажорни обстоятелства.

IX. ЗАКЛЮЧИТЕЛНИ РАЗПОРЕДБИ

Чл.9. Страните по настоящия договор следва да отправят всички съобщения и уведомления, различни от заявката, помежду си само в писмена форма. Писмената форма се смята за спазена и когато те са отправени по телекс, телефакс или друго техническо средство, което изключва възможността за неточно възпроизвеждане на изявлението. Писмената кореспонденцията между страните ще се осъществява на следните адреси:

(1). За Възложител : ТП ДЛС „Паламара“ – с. Венец, ул. „Кирил и Методи“ № 17, тел: 05343 2049, e-mail: dls.palamara@dpshumen.bg

За Изпълнител : гр. Варна - 9000, ул."Плиска" № 7, ет. 3, ап. 7

- (2). Промяна на адрес може да се извърши едностранно от страните, за което са длъжни да уведомят другата страна в двудневен срок.
- (3). При виновно неизпълнение на това задължение, писмените и електронни документи изпратени на адресите по ал.1 се считат за получени.
- (4). Всички възникнали между страните спорове във връзка с прилагането на настоящия договор се решават по взаимно съгласие, а при непостигане на споразумение – от компетентния съд.
- (5). В случай, че някоя от клаузите по настоящия договор бъде отменена или обявена за недействителна, то това няма да води до отмяна на останалите клаузи от договора.
- (6). За неуредените въпроси в договора се прилагат разпоредбите на ЗОП и ППЗОП, както и действащото българско законодателство.
- (7). Неразделна част от настоящия договор са финансовото предложение на Изпълнителя и приложената от него документация в хода на проведената процедура.
- (8). Настоящият договор може да бъде изменян и допълвам единствено при наличие на хипотезите в чл. 43, ал.2 от Закона за обществените поръчки.

ЗА ВЪЗЛОЖИТЕЛЯ:
инж. Найден Ангелов
Директор на ТП ДЛС „Паламара“

Валя Димова
Главен счетоводител на ТП ДЛС „Паламара“

ЗА ИЗПЪЛНИТЕЛЯ:
Виолета Стойчева Палазаян
по пълномощие



ФИНАНСОВО ПРЕДЛОЖЕНИЕ

Подписаният/

ОСМАН ХАСАН ОСМАН с ЕГН.6703025082

(трите имена)

данни по документ за самоличност Л.К.642773594 изд 31 08 2011 г от МВР РАЗГРАД

(номер на лична карта, дата, орган и място на издаването)

в качеството си на УПРАВИТЕЛ на ЛИМТЕК ИНЖЕНЕРИНГ ЕООД ЕИК/БУЛСТАТ 148069822

*(длъжност)**(наименование на участника)*

участник в процедура за възлагане на обществена поръчка с предмет **„Доставка по заявка при възникнала необходимост на нови резервни части за ремонт на селскостопански машини и инвентар към тях собственост на на ТП "ДЛС ПАЛАМАРА" при "СИДП" ДП гр. Шумен за 2015г."** заявявам, че предлагаме да изпълним предмета на обществената поръчка по обособена позиция № 2.4.3..... в съответствие с условията на настоящата процедура, като

I. Предлагаме да изпълним предмета на поръчката в съответствие с условията на настоящата процедура при следните единични цени без ДДС по видове, както следва:

№	Вид резервни части	Мярка - единично количество (напр. 1 бр., 1 комплект)											
1	Двигател		ДГ 75	Т130	Л200								
	Гарнигури	комплект	363.4	289	323								
	Сегменти	комплект	194	187	212								
	Лагери /основен,биелни/	комплект											

Гумички за клапани	комплект	67	76	87										
Датчик вода	брой	34	28	29										
Датчик масло	брой	44	36	32										
Ремяк	брой	97	112	114										
Жило-километражно	брой	28	24	34										
Верига	брой	76	90	96										
Семеринга	брой	28	23	32										
Радиатор - масло/охлаждане	брой	234	196	214										
Жила - километраж/съединител	брой	29	26	37										
Маховик	брой	432	456	654										
Маслена помпа	брой	234	246	324										
Тампони за двигателя	брой	62	64	67										
2 Съединител. Скоростна кутия.														
. Раздатъчна кутия	брой													
Притискателен диск	брой	467	489	453										
Феродов диск	брой	56	76	87										
Аксиален лагер	брой	67	68	76										
Муфа	брой	23	35	37										
Вилка	брой	43	56	59										
Капак за скоростна кутия	брой	132	98	97										
Блок зъбчатка	брой	89	92	97										
Капак за раздатъчна кутия	брой	64	76	59										
Гарнитури	брой	18	23	29										
Помпа за съединител-горна	брой	122	132	146										
Помпа за съединител-долна	брой	x	x	x										
Каре- гумено	брой	98	78	112										

PA

	Помпа за съединител-горна	брой	87	78	68									
	Помпа за съединител-долна	брой	68	69	75									
3	Диференциал. Кардан.													
	Кардан за предния диференциал	брой	340	367	467									
	Каре	брой	62	67	73									
	Семеринга	брой	4	4	6									
	Полуоска-предна	брой	324	330	345									
	Полуоска-задна	брой	354	378	385									
	Корона	брой	678	640	672									
	Сфери	брой	x	x	x									
	Пиньон	брой	x	x	x									
4	Кормилна система													
	Накрайник	брой	45	42	56									
	Шарнир-горен	брой	70	65	87									
	Шарнир-долен	брой	72	68	89									
	Шарнирен болт	брой	3	4	5									
	Секторна кутия	брой	750	860	760									
	Сервоусилвател	брой	240	260	270									
	Кормилни шанги	комплект	230	246	320									
5	Спирална система. Ходова част.													
	Главина	брой	300	360	420									
	Амортисьор	брой	x	x	x									
	Тампони за амортисьори	комплект	x	x	x									

	Спирачно цилиндърче-предно	брой	60	49	68									
	Спирачно цилиндърче-задно	брой	60	49	68									
	Спирачно маркуче	брой	25	30	30									
	Челюсти спирачни	комплект	60	60	60									
	Накладки	брой	30	30	30									
	Спирачна помпа	брой	125	130	130									
	Реактивни щанги	брой	x	x	x									
	Тампони - ресьори	комплект	30	39	35									
	Тампони за реактивните/стабилизиращи /щанги	комплект	38	46	54									
6	Горивна система													
	Горивна подкачваща помпа	брой	80	80	80									
	Карбуратор	брой	x	x	x									
	Филтър	брой	18	18	18									
	Жигльори	комплект	x	x	x									
	Датчик	брой	30	40	38									
	Гарнитура	брой	x	x	x									
7	Електрически системи													
	Стартер	брой	350	420	480									
	Делко	брой	x	x	x									
	Дистрибуторна капачка	брой	x	x	x									
	Свещи	брой	x	x	x									
	Бобина	брой	x	x	x									
	Кондензатор	брой	x	x	x									

Кабели запалване	комплект	x	x	x										
Бендикс	брой	75	80	89										
Динамо	брой	160	220	240										
Реле	брой	60	65	68										
Ключ светлини	брой	23	18	27										
Ел крушка	брой	5	5	6										
Авариен ключ	брой	7	7	7										
Бушон	брой	1	1	1										
Стоп -машинка	брой	57	57	57										
8	Охладителна система													
	Водно съединение за радиатор	комплект	37	37	37									
	Термостат	брой	27	27	27									
	Разширително казанче	брой	70	70	70									
	Капачка	брой	10											
	Кранче за парно	брой	12	15	17									
9	Общи резервни части													
	Ауспух	брой	160	160	170									
	Чистачки	брой	12	12	12									
	Брава	брой	20	20	20									
	Заклучваща се капачка за резервоар	брой	18	18	18									
	Предна броня	брой	x	x	x									
	Задна броня	брой	x	x	x									
	Уплатнения за врати - гумени	комплект	56	56	56									



	Рефлектор	брой	30	30	30									
№	Вид резервни части	Мярка												
1	Амортисьор	брой	x	x	x									
2	Вериги	брой	x	x	x									
3	Предна зъбчатка	брой	46	56	58									
4	Задна зъбчатка	брой	65	65	65									
5	Манивела	брой	20	20	20									
6	Дисков барабан /касета/	брой	260	280	280									
7	Жило амбреажно	брой	28	28	32									
8	Челюсти /спирачни/	брой	50	50	50									
9	Скоростна кутия	брой	-	-	-									
10	Сегменти	комплект	194	207	212									
11	Карбуратор	брой	x	x	x									
12	Филтър	брой	18	18	18									

* Във всяка колонка след колонката за мярка/количество се изписва съответната машина или стопански инвентар от съответната позиция. В колонката под името на всяка машина или инвентар се посочва единична цена за даденото количество резервни части по тази позиция за конкретния автомобил или селскостопански инвентар. Когато даден автомобил или инвентар няма

съответната част в полето за цена се поставя знак „X“. Поставят се толкова колони, колкото бройки автомобили или стопански инвентар ще се обслужва по обособената позиция, за която се отнася офертата.

2. За целите на оценяването предлагаме обща стойност на единични цени по артикули от приложената по-горе спецификация в размер на 29065 лв.
(Два Десет и Две хиляди и шестстотин и шестдесет и пет вкл. ДДС.)

(забележка: общата стойност, която следва да бъде посочена тук е сбора на всички суми, посочени в колонките за всяка отделна част)

3. Всички посочени ед. цени са в лева, определени франко място на доставката – складова база на Възложителя и включват всички разходи по изпълнението на доставката, предмет на настоящата поръчка, съгласно конкурсната документация, в това число разходи за опаковка, такси, транспорт и други съпътстващи доставката разходи, не подлежат на промяна и ще се считат твърдо договорени за целия период на договора

4. Стойността на всяка поръчка се определя въз основа на единични продажни цени съгласно представена ценова оферта по приложената спецификация, а за стоки, които не са включени в него - от единичната продажна цена в търговския обект на Изпълнителя, намалени с предложен процент търговска отстъпка.

5. При закупуване на резервни части **извън** посочената по-горе спецификация предлагаме отстъпка в размер на 15% (петнадесет) от единична продажна цена в търговския ни обект посочена в представения към офертата каталог.

6. **Условия и начин на плащане:** Ние сме съгласни плащането да се извършва по банков път в 15 (петнадесет) дневен срок след издаване на данъчна фактура. Данъчна фактура се издава след съставяне на двустранен- приемо-предавателен протокол (стокова разписка) за извършената доставка.

7. Ние сме съгласни до подготвяне на официалния договор, това предложение заедно с писменото потвърждение от Ваша страна и известие за възлагане на договора ще формират обвързващо споразумение между двете страни за срок от 90 (деветдесет) дни, считано от крайната дата за депозиране на оферти.

Дата 22.03.2015 г

Име и фамилия. ОСМАН ОСМАН

Подпис и печат

Упълномощен да подпише предложението на сума лв. от името и за сметка на

(изписва се името на Кандидата)

(изписва се името на упълномощеното лице и длъжността)







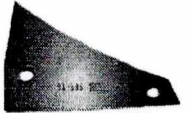

ЕВЕРНАРТ

ИЗОБРАЖЕНИЕ	ОРИГ. №	KG	ЦЕНА/ЛВ.	ИЗОБРАЖЕНИЕ	ОРИГ. №	KG	ЦЕНА/ЛВ.
	ПЛЪЗЦИ				ЛЕМЕЖИ		
	110 210	3,000	60,00		54 550	5,100	52,40
	110 211	3,000	60,00		54 554	5,200	100,80
	110 222	5,500	72,00		54 555	5,200	100,80
	110 223	5,500	72,00		54 560	4,700	50,70
	301 162	4,000	35,50		55 584	5,000	45,60
	ГЪРДИ				305 129	5,500	69,70
	301 160	2,000	40,80		306193/306195	5,500	69,70
	301 161	2,000	40,80		305 130	5,500	69,70
	301 668	1,100	45,70				
	301 669	1,100	45,70				
	40 002	2,000	38,10				
	40 003	2,000	38,10				
	ОТМЕТАТЕЛНИ ДЪСКИ ЗА ПРЕДПЛЪЖНО ТЯЛО				ЛЕМЕЖИ ЗА ПРЕДПЛЪЖНО ТЯЛО		
	22003 0	3,000	48,00		22 024	1,100	21,60
					22 025	1,100	21,60
					22 602	1,000	19,20
					22 603	1,000	19,20
	ШИЛА ЗА ПРЕДПЛЪЖНО ТЯЛО				ОТМЕТАТЕЛНИ ДЪСКИ		
	302 490	2,300	40,80		HMW 254 L	16,600	303,50
	302 491	2,300	40,80		HMW 254 R	16,600	303,50
					HMW 284 L	20,800	303,50
					HMW 284 R	20,800	303,50

ГРЕГОИРЕ БЕССОН

ИЗОБРАЖЕНИЕ	ОРИГ. №	KG	ЦЕНА/ЛВ.	ИЗОБРАЖЕНИЕ	ОРИГ. №	KG	ЦЕНА/ЛВ.
	ПЛЪЗЦИ				ЛЕМЕЖИ ЗА ПРЕДПЛЪЖНО ТЯЛО		
	172321	2,600	31,20		19111	1,100	18,90
	172380	5,300	66,30		19112	1,100	18,90
	173333 / 4	2,500	33,60		19113	1,600	18,60
	173337 / 8	2,500	33,60		19114	1,600	18,60
	173388	2,500	55,60		19125	2,100	24,70
	177 349	2,000	35,60		19126	2,100	24,70
	РЕЖЕЩИ КРИЛА				ШИЛА		
	173323	1,500	31,20		173331	2,100	18,90
	173324	1,500	31,20		173332	2,100	18,90
					173341 Diamant	2,000	69,90
					173342 Diamant	2,000	69,90





AGROLUX

ИЗОБРАЖЕНИЕ	ОРИГ. №	KG	ЦЕНА/ЛВ.	ИЗОБРАЖЕНИЕ	ОРИГ. №	KG	ЦЕНА/ЛВ.
ЛЕМЕЖИ				ГЪРДИ			
	85 004	3,000	42,20		94 596	1,400	28,90
	85 194	3,000	42,20		94 597	1,400	28,90
	85 039	3,200	56,70				
	85 195	3,200	56,70				
	85 381	4,400	52,70				
	85 383	4,400	52,70				
	85 382	4,500	54,90				
	394 0345M1	4,500	54,90				
	85 384	4,500	54,90		94 594	16,900	212,00
	394 0347M1	4,500	54,90		94 595	16,900	212,00
HE	94 598	3,300	41,20				
HE	94 599	3,300	41,20				
	94 600	4,100	42,70				
	94 601	4,100	42,70				
	94 602	3,900	46,70				
	94 603	3,900	46,70				
	84 942	2,200	27,70				
	85 204	2,200	27,70				

ОТМЕТАТЕЛНИ ДЪСКИ







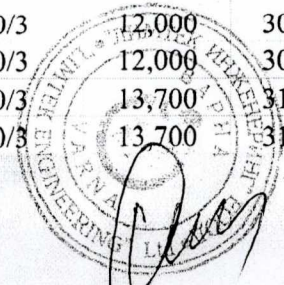



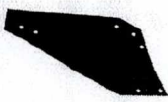



ОТМЕТАТЕЛНИ ДЪСКИ ПРЕДПЛУЖНО ТЯЛО

DIN-Teile

ИЗОБРАЖЕНИЕ	ОРИГ. №	KG	ЦЕНА/ЛВ.	ИЗОБРАЖЕНИЕ	ОРИГ. №	KG	ЦЕНА/ЛВ.
ПЛЪЗЦИ				ЛЕМЕЖИ			
	K 1063	2,700	48,10	HE	384 S	2,800	100,10
	K 1073	2,700	48,10	HE	436 S	3,100	110,40
	K 1083	3,600	61,20	HE	KMF257 C RE	3,300	50,70
	K 1093	3,600	61,20	HE	SS 1080-3	4,500	86,50
	L 1063	3,400	48,10	HE	SS 1090-3	4,500	86,50
	L 1073	3,400	48,10	HE	SS 1100	4,600	93,70
	L 1083	5,500	93,30	HE	SS 1110	4,600	93,70
	L 1093	5,500	93,30	HE	SS 1140	4,900	93,70
				HE	SS 1150	4,900	93,70
				HE	SS 1180-3	4,200	55,70
ЛЕМЕЖИ ЗА ПРЕДПЛУЖНО ТЯЛО				ОТМЕТАТЕЛНИ ДЪСКИ			
	FR2 L	1,100	24,70	HE	HST 1120	11,500	266,00
	FR2 R	0,500	24,70	HE	HST 1130	11,500	266,00
				HE	HST 1160	13,900	276,00
				HE	HST 1170	13,900	276,00
				HE	HST1120/3	12,000	304,00
				HE	HST1130/3	12,000	304,00
				HE	HST1160/3	13,700	317,00
				HE	HST1170/3	13,700	317,00
ГЪРДИ							
HE	VST 1060	1,300	38,00				
HE	VST 1120 Cv000045	1,600	55,70				
HE	VST 1130 Cv000046	1,600	55,70				
HE	VST 1160 Cv000047	1,700	50,70				
HE	VST 1170 Cv000048	1,700	50,70				

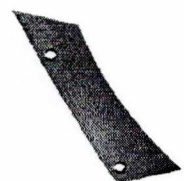

GREGOIRE BESSON



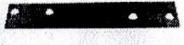

ИЗОБРАЖЕНИЕ	ОРИГ. №	KG	ЦЕНА/ЛВ.	ИЗОБРАЖЕНИЕ	ОРИГ. №	KG	ЦЕНА/ЛВ.
ОТМЕТАТЕЛНИ ДЪСКИ				ЛЕМЕЖИ			
	173403	15,500	456,00		173423	5,400	65,70
	173404	15,500	456,00		173424	5,400	65,70
	173483	11,500	248,00		173613	5,900	68,40
	173484	11,500	248,00	173614	5,900	68,40	
	173435	11,500	210,00	177601	6,700	82,30	
	173436	11,500	210,00	177602	6,700	82,30	
	173479	15,500	456,00	178125	6,500	62,80	
	173480	15,500	456,00	178126	6,500	62,80	
ЛЕНТИ ЗА ОТМЕТАТЕЛНИ ДЪСКИ					172401	4,500	49,30
	178105	3,100	55,70	172402	4,500	49,30	
	178106	3,100	55,70	172417	4,500	49,30	
	178107	2,700	53,90		172418	4,500	49,30
	178108	2,700	53,90		172613	5,000	54,80
	178109	2,800	56,20	172614	5,000	54,80	
	178110	2,800	56,20	ГЪРДИ			
	178111	6,500	95,40		173321	2,400	56,40
	178112	6,500	95,40	173322	2,400	56,40	
РЕЗЦИ					173325	1,900	38,40
	171207 30x30	5,300	64,90		173326	1,900	38,40
	172330 35x35	7,100	79,30	173345	1,900	38,40	
ОТМЕТАТЕЛНИ ДЪСКИ ЗА ПРЕДПЛУЖНО ТЯЛО				173346	1,900	38,40	
	19171	1,600	31,70	173475	2,100	39,90	
	19172	1,600	31,70	173476	2,100	39,90	
ПЕТИ				178113	3,800	55,80	
	172311	1,500	26,10	178114	3,800	55,80	
	172312	1,500	26,10				

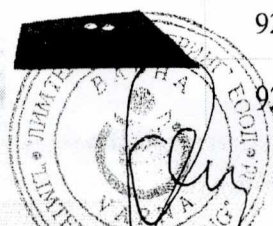
KRONE

















ИЗОБРАЖЕНИЕ	ОРИГ. №	KG	ЦЕНА/ЛВ.	ИЗОБРАЖЕНИЕ	ОРИГ. №	KG	ЦЕНА/ЛВ.
ПЛЪЗЦИ				ЛЕМЕЖИ ЗА ПРЕДПЛУЖНО ТЯЛО			
	1231603	4,100	50,60		9290900	1,100	30,40
	1231613	4,100	50,60		9291900	1,100	30,40
	1231643	6,000	54,80		9290910	0,900	21,60
	1231653	6,000	54,80		9291910	0,900	21,60
	1230293	2,500	39,90	9290920	1,100	23,10	
	1231593	2,500	39,90	9291920	1,100	23,10	
ЗЪБИ							
	9290990	1,100	19,20				
	9291990	1,100	19,20				



KRONE











ИЗОБРАЖЕНИЕ	ОРИГ. №	KG	ЦЕНА/ЛВ.	ИЗОБРАЖЕНИЕ	ОРИГ. №	KG	ЦЕНА/ЛВ.
ЛЕМЕЖИ				ГЪРДИ			
	9290070	4,900	91,50		9294050	1,800	56,40
	9291070	4,900	91,50		9294250	1,800	56,40
	9290090	5,500	93,70	HE	9294070	1,800	43,20
	9291090	5,500	93,70	HE	9294270	1,800	43,20
	9290360	4,700	98,70	HE	9294150	2,000	43,20
	9291360	4,700	98,70	HE	9294350	2,000	43,20
	9290290	5,200	91,40	HE	9294360	1,900	43,20
	9291290	5,200	91,40	HE	9294030	1,800	42,30
				HE	9294230	1,800	42,30







KUHN









ИЗОБРАЖЕНИЕ	ОРИГ. №	KG	ЦЕНА/ЛВ.	ИЗОБРАЖЕНИЕ	ОРИГ. №	KG	ЦЕНА/ЛВ.
ЛЕНТИ ЗА ЛЕНТОВА ДЪСКА				ЛЕНТИ ЗА ЛЕНТОВА ДЪСКА			
	617100	3,700	62,00		H040 3180	4,000	41,30
	617101	3,700	62,00		H040 3190	4,000	41,30
	617102	4,500	69,70		H040 3200	4,500	41,30
	617103	4,500	69,70		H040 3210	4,500	41,30
	617104	3,400	60,10		H040 3220	5,000	55,20
	617105	3,400	60,10		H040 3230	5,000	55,20
	617106	3,100	53,80		H040 3240	7,200	100,60
	617107	3,100	53,80		H040 3250	7,200	100,60
ШИЛА				ДЪСКИ ЗА ПРЕДПЛУЖНО ТЯЛО			
	622128	1,800	19,60		618104	2,000	24,00
	622129	1,800	19,60		618105	2,000	24,00
	622180	1,600	17,80		619126	2,100	32,40
	622181	1,600	17,80		619127	2,100	32,40
ЪГЛОСЛИМИ					619132	4,000	79,60
	619122	3,100	36,10		619133	4,000	79,60
	619123	3,100	36,10				
НОЖОВЕ (ЗАВАРЯЩИ СЕ)				ПЕТИ			
	645255 L	0,700	14,40		648102	5,100	26,40
	645225 R	0,700	14,40		648103	5,100	26,40







KUHN

ИЗОБРАЖЕНИЕ	ОРИГ. №	KG	ЦЕНА/ЛВ.
ПЛЪЗЦИ			
	278070	3,600	35,30
	278071	3,600	35,30
	278074	3,000	38,00
	278075	3,000	38,00
	278076	4,700	54,40
	278077	4,700	54,40
	279028	3,000	20,20
	279029	3,000	20,20
	279030	3,900	44,40
	279031	3,900	44,40
	279114	5,800	60,00
	279115	5,800	60,00
	279126	2,900	32,90
	279127	2,900	32,90
	279130	4,700	47,30
	279131	4,700	47,30
	279140	5,400	37,80
	279152	2,400	26,40
	761108	4,600	38,40

ОТМЕТАТЕЛНИ ДЪСКИ			
	612108 Rh4	17,000	240,00
	612109 Lh4	17,000	240,00
	612110	17,300	240,00
	612111	17,300	240,00
	616074	12,000	245,00
	616075	12,000	245,00
	616092	15,500	302,00
	616093	15,500	302,00
	616104	15,500	302,00
	616105	15,500	302,00
	616138	17,700	250,00
	616139	17,700	250,00
	616190	13,500	252,00
	616191	13,500	252,00







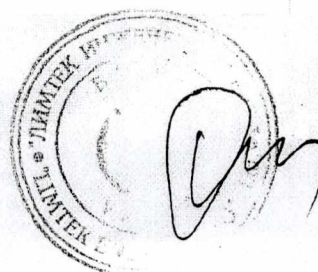











ИЗОБРАЖЕНИЕ	ОРИГ. №	KG	ЦЕНА/ЛВ.
ЛЕМЕЖИ ПРЕДЛУЖНО ТЯЛО			
	631 102	1,200	16,30
	631 103	1,200	16,30
	631 100	1,500	20,40
	631 101	1,500	20,40
	631 104	1,800	33,60
	631 105	1,800	33,60
	631 106	1,100	22,80
	631 107	1,100	22,80
	631 108	1,400	24,00
	631 109	1,400	24,00
	632 002	0,500	16,30
	632 003	0,500	16,30

ЗАЩИТИ ЗА ПЛЪЗЦИ			
	226100	4,500	45,60
	226104	4,500	45,60

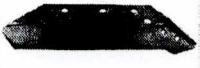

ВЪРХОВЕ ЗА ПЛЪЗЦИ			
	279138	0,900	16,10
	279139	0,900	16,10
	223120	0,900	15,60
	223121	0,900	15,60
	761106	0,800	24,00
	761107	0,800	24,00
	761110	0,800	19,20
	761111	0,800	19,20



KUHN



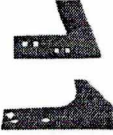

ИЗОБРАЖЕНИЕ	ОРИГ. №	KG	ЦЕНА/ЛВ.	ИЗОБРАЖЕНИЕ	ОРИГ. №	KG	ЦЕНА/ЛВ.
ЛЕМЕЖИ				ГЪРДИ			
	580884				619038	2,000	41,20
	581140	7,000	80,80		619039	2,000	41,20
	583102				619060	1,500	25,20
	580885				619061	1,500	25,20
	581141	7,000	80,80		619068		
	583103				619069	1,300	24,90
	580886				619120 RH4	2,300	31,20
	581416	7,500	89,00		619168		
	583818				619121 LH4	2,300	31,20
	580887				619169		
	581417	7,500	89,00		619172	2,800	33,40
	583819				619173	2,800	33,40
	583892	6,500	96,20		619200	1,600	25,60
	583893	6,500	96,20		H040178		
	622134	6,500	66,80		619201	1,600	25,60
	622166				H040179		
	622135	6,500	66,80		619278	2,400	27,20
	622167				H040 3520		
	622136				619279	2,400	27,20
	622172	6,800	69,00		H040 3530		
	622122				919068	1,300	24,90
	622137			ЛЕМЕЖИ			
	622173	6,800	69,00		622235	5,700	75,50
	622213				622330	6,000	71,20
	622140	6,300	75,40		622331	6,000	71,20
	622141	6,300	75,40		625102	5,100	60,10
	622142	6,600	79,90		625103	5,100	60,10
	622143	6,600	79,90				
	622234	5,700	75,50				





KVERNELAND

ИЗОБРАЖЕНИЕ	ОРИГ. №	KG	ЦЕНА/ЛВ.	ИЗОБРАЖЕНИЕ	ОРИГ. №	KG	ЦЕНА/ЛВ.
ЗАЩИТИ ЗА ПЪЛЗЕЦ				НОЖОВЕ ЗА ПЪЛЗЕЦ			
	063600	1,500	15,50		073088	3,500	37,60
	063601R/L	3,900	20,80		073089		
	073614	0,900	17,80		084320	3,500	37,60
					084321		



KVERNELAND

ИЗОБРАЖЕНИЕ	ОРИГ. №	KG	ЦЕНА/ЛВ.
ПЛЪЗЦИ			
	073608-12mm	5,500	57,60
	073609-12mm		
	073601	8,000	35,80
	073611		
	053684	5,700	98,00
	063601R/L	7,500	20,80
	063603	6,000	44,30
	063604	6,000	44,30
	063605	4,000	49,00
	063606	4,000	49,00
	063610R/L	5,500	66,80
	063611R/L	8,600	65,70
	063615	4,000	36,90
	073609	5,500	5,500
	073612	8,000	66,80
	073613	8,000	66,80



ИЗОБРАЖЕНИЕ	ОРИГ. №	KG	ЦЕНА/ЛВ.
ГЪРДИ			
	063240	1,100	27,90
	063250	1,100	27,90
	073230	1,800	32,40
	073231	1,800	32,40
	073250	1,400	27,80
	073251	1,400	27,80
	073256	1,600	30,20
	073257	1,600	30,20

ИЗОБРАЖЕНИЕ	ОРИГ. №	KG	ЦЕНА/ЛВ.
ШИЛА			
	053090	1,800	8,90
	063090	1,800	8,90

ИЗОБРАЖЕНИЕ	ОРИГ. №	KG	ЦЕНА/ЛВ.
ЪГЛОСЛИМИ			
	073300	3,300	29,00
	073301	3,300	29,00

ИЗОБРАЖЕНИЕ	ОРИГ. №	KG	ЦЕНА/ЛВ.
ПЕТИ			
	053387	1,900	22,30
	063388	1,900	22,30

ИЗОБРАЖЕНИЕ	ОРИГ. №	KG	ЦЕНА/ЛВ.
ЛЕМЕЖИ			
	063014	5,000	57,20
	063017	5,000	57,20
	063015	5,300	61,00
	063018	5,300	61,00
	063023	4,900	64,60
	073002	5,000	46,20
	073003	5,000	46,20
	073004	5,500	48,60
	073005	5,500	48,60
	073006	6,100	53,80
	073007	6,100	53,80
	073056	5,200	57,90
	073057	5,200	57,90
	073080	6,300	61,40
	073081	6,300	61,40
	073084	6,100	64,50
	073085	6,100	64,50







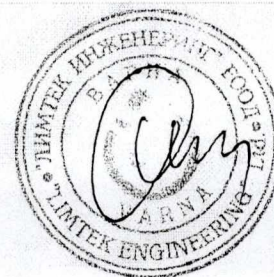

ИЗОБРАЖЕНИЕ	ОРИГ. №	KG	ЦЕНА/ЛВ.
ДЪСКИ ЗА ПРЕДПЛЪЖНО ТЯЛО			
	066880	1,600	35,80
	066881	1,600	35,80
	076812	2,500	66,80
	076813	2,500	66,80

ИЗОБРАЖЕНИЕ	ОРИГ. №	KG	ЦЕНА/ЛВ.
ДЪРЖАЧ ЗА ЪГЛОСЛИМ			
	073310	2,300	32,30
	073311	2,300	32,30





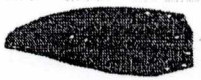

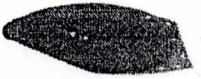

ИЗОБРАЖЕНИЕ	ОРИГ. №	KG	ЦЕНА/ЛВ.
РЕЖЕЩИ КРИЛА			
	073091	0,800	29,00
	073092	0,800	29,00

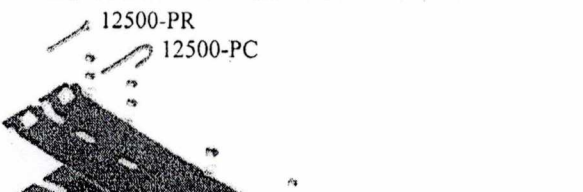

KVERNELAND

















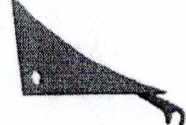





ИЗОБРАЖЕНИЕ	ОРИГ. №	KG	ЦЕНА/ЛВ.	ИЗОБРАЖЕНИЕ	ОРИГ. №	KG	ЦЕНА/ЛВ.
ЛЕНТИ ЗА ЛЕНТОВА ДЪСКА				ЛЕМЕЖИ ЗА ПРЕДПЛУЖНО ТЯЛО			
	083211	6,900	70,40		056873	1,000	15,80
	083221	6,900	70,40		066868	1,500	18,00
	083212	5,300	68,90		066869	1,500	18,00
	083222	5,300	68,90		066873	1,300	15,80
	083213	4,400	57,90	ОТМЕТАТЕЛНИ ДЪСКИ			
	083223	4,400	57,90		063261	19,800	180,00
	083214	3,600	74,10		063283	19,800	201,00
	083224	3,600	74,10		073286	20,700	205,00
					073287	20,700	205,00
					073290	20,700	176,00
					073291	20,700	176,00

РЕСОРНА ЗАЩИТА

ИЗОБРАЖЕНИЕ	ОРИГ. №	РЕФЕРЕНТЕН №	KG	ЦЕНА/ЛВ.
	057063	12500-H0	3,500	58,70
	057064	12500-H1	3,400	54,90
	057065	12500-H2	2,800	45,60
	057066	12500-H3	2,000	34,10
	057067	12500-H4	0,700	11,20
	057068	12500-H5	2,800	57,10
		12500-PC	0,373	13,20
		2500-PR	0,306	13,20
	060703	12500-5 = 12500 HO+12500-H1+12500H2+12500-H3+12500H4	16,500	284,00
		12500-7 = 12500 HO+12500-H1+12500H2+12500-H3+12500H4+12500-H5		







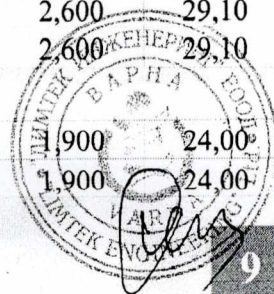





















LANDSBERG PÖTTINGER

ИЗОБРАЖЕНИЕ	ОРИГ. №	KG	ЦЕНА/ЛВ.	ИЗОБРАЖЕНИЕ	ОРИГ. №	KG	ЦЕНА/ЛВ.
ГЪРДИ				ЛЕМЕЖИ ЗА ПРЕДПЛУЖНО ТЯЛО			
	001 765 Z	1,500	50,70		001 847Z	1,400	34,20
	001 766 Z	1,500	50,70		001 848Z	1,400	34,20
	073250	1,400	30,00		190 3693	1,800	19,20
	073251	1,400	30,00		037 985 0		
	073256	1,600	32,60		190 3694	1,800	19,20
	073257	1,600	32,60		037 986 0		
	190 2020	1,400	48,00		190 3695	1,200	24,90
	190 3562	1,000	38,00		PA 305 401		
	190 3563	1,000	38,00		190 3696	1,200	24,90
					PA 305 501		
HE	930 76 035.0	2,500	34,90	HE	921 02 148 0	1,700	161,30
HE	930 77 035.0	2,500	34,90	HE	921 02 158 0	1,700	161,30
ПЪЛЪЦИ				ОТМЕТАТЕЛНИ ДЪСКИ			
	000805Z	4,400	99,60		001 763Z	9,100	193,00
	000806Z	4,400	99,60		001 764Z	9,100	193,00
	000813Z	4,000	87,10		073286	20,700	221,00
	000814Z	4,000	87,10		073287	20,700	221,00
	001497Z	6,500	72,10		073290	20,700	190,00
	001498Z	6,500	72,10		073291	20,700	190,00
	001499Z	5,300	67,30	HE	190 3559 Z	14,500	192,00
	001500Z	5,300	67,30	HE	190 3561 Z	14,500	192,00
HE	929 10 010 1	5,900	37,20		930 76 033.0	20,900	248,00
HE	941 95 0250	5,300	63,30		930 77 033.0	20,900	248,00
ЗАЩИТИ ЗА ПЪЛЪЕЦ				ШИЛА			
HE	929 10 021 0	7,000	75,70		053090	1,300	11,20
HE	929 10 020 1	5,300	53,30		063090	1,300	11,20
	929 10 000 1	1,000	20,30		190 36 75	1,100	19,20
	929 10 005 0	1,000	20,30		190 36 76	1,100	19,20
	930 70 005 0	2,000	25,40		925 13 011 0	2,600	32,90
	930 71 005 0	2,000	25,40		925 13 021 0	2,600	32,90
БЪЛОСЛИМИ				ПЕТИ			
	073300	3,300	31,20		063387	1,900	24,00
	073301	3,300	31,20		063388	1,900	24,00

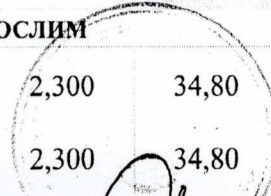

LANDSBERG PÖTTINGER

ИЗОБРАЖЕНИЕ	ОРИГ. №	KG	ЦЕНА/ЛВ.	ИЗОБРАЖЕНИЕ	ОРИГ. №	KG	ЦЕНА/ЛВ.	
ЛЕМЕЖИ				ЛЕМЕЖИ				
	000 849 Z	3,600	88,60		041 317 Z	4,600	105,00	
	190 3020				190 36 71			
	925.03.000.0				041 318 Z			
	000 850 Z	3,600	88,60		190 36 72	5,200	124,00	
	190 3030				041 319 Z			
	925.04.000.0				190 36 73			
	000 851 Z	4,600	52,40		041 320 Z	5,200	124,00	
	190 3040				190 36 74			
	000 852 Z				073004			
	190 3050	5,100	101,20		073005	6,100	58,10	
	001489Z,				073006			
	1903100,				073007			
	925.07.000.0	5,100	101,20		925 13 115 0	5,400	83,50	
	001 490 Z				925 13 116 0			
	190 3110,				925 13 125 0			
	925.08.000.0	6,700	113,38		925 13 126 0	6,000	102,50	
	006 766 D				925 26 013 0/1			
	190 3300				925 26 023 0/1			
	925.09.000.0	6,700	113,38		190 36 46	4,700	100,50	
	006 767 D				190 36 47			
	190 3310				190 36 84			
	925.10.000.0	4,800	88,60		190 36 85	4,300	84,80	
	010 513 Z				190 36 86			
	190 2740				190 36 87			
	925.05.000.0	4,800	88,60		940 95 022 0	3,800	69,00	
	010 514 Z				940 95 032 0			
	190 2750				941 95 022 0			
	925.06.000.0	4,500	70,90		941 95 032 0	4,300	84,80	
	010 515 Z,				942 95 002 0			
	190 3130,				942 95 012 0			
	925.32.000.0	4,500	70,90	РЕЗЦИ				
	010 516 Z,				976 250 020 0	1,800	25,20	
	190 3140,			ДЪСКИ ЗА ПРЕДПЛУЖНО ТЯЛО				
925.33.000.0	4,100	99,70		190 36 97	2,500	60,10		
041 782 Z				190 36 98	2,500	60,10		
190 3557				ДЪРЖАЧИ ЗА БЪГЛОСЛИМ				
925.21.000.0	4,100	99,70		073310	2,300	34,80		
041 783 Z				073311	2,300	34,80		
190 3558								
925.22.000.0								
ШИЛА				ДЪРЖАЧИ ЗА БЪГЛОСЛИМ				
	041662 Z	2,800	78,80		073310	2,300	34,80	
	940 95021 0				073311			2,300
	041663 Z	2,800	78,80					
	940 95031 0							

ЛЕМКЕН

ИЗОБРАЖЕНИЕ	ОРИГ. №	KG	ЦЕНА
ЛЕНТИ ЗА ЛЕНТОВИ ДЪСКИ			
	344 4010	3,000	65,10
	344 4011	3,000	65,10
	344 4012	4,800	82,60
	344 4013	4,800	82,60
	344 4020	3,000	62,50
	344 4021	3,000	62,50
	344 4030	4,400	76,90
	344 4031	4,400	76,90
	344 4040	4,400	75,90
	344 4041	4,400	75,90
	344 4042	7,500	99,60
	344 4043	7,500	99,60
	344 4110	5,100	75,90
	344 4111	5,100	75,90
	344 4120	4,000	72,10
	344 4121	4,000	72,10
	344 4130	4,800	81,70
	344 4131	4,800	81,70
	334 4134	4,200	72,10
	334 4135	4,200	72,10
	334 4140	7,100	75,90
	334 4141	7,100	75,90

ЛЕМЕЖИ ЗА ПРЕДПЛУЖНО ТЯЛО			
	336 3710 S270	1,400	18,90
	336 3711 S270	1,400	18,90
	336 3712 S150	0,900	15,70
	336 3713 S150	0,900	15,70
	336 3714 S185	1,100	16,10
	336 3715 S185	1,100	16,10
	336 3720 S190	1,100	16,60
	336 3721 S190	1,100	16,60
	336 3724 R/L	1,500	22,30

ДЪСКИ ЗА ПРЕДПЛУЖНО ТЯЛО			
	347 0564	2,300	63,20
	347 0565	2,300	63,20
	347 0600	4,000	88,30
	347 0601	4,000	88,30
	347 0620	2,300	86,00
	347 0621	2,300	86,00
	347 0650	1,500	44,80
	347 0651	1,500	44,80

КЛИН			
	3401900	1,100	19,80
	3401901	1,100	19,80

ИЗОБРАЖЕНИЕ	ОРИГ. №	KG	ЦЕНА
ЛЕМЕЖИ			
	335 1958	3,900	51,80
	335 1959	3,900	51,80
	335 2110	3,700	45,00
	335 2111	3,700	45,00
	335 2120	4,100	47,70
	335 2121	4,100	47,70
	335 2130	4,700	53,20
	335 2131	4,700	53,20
	335 2134	5,100	50,30
	335 2135	5,100	50,30
	335 2230 наварени	4,900	115,40
	335 2231 наварени	4,900	115,40
	333 3803	3,800	65,50
	333 3804	4,300	96,20
	333 3805	4,300	96,20
	333 3810	5,300	98,40
	333 3811	5,300	98,40
	333 3812	5,600	100,70
	333 3813	5,600	100,70









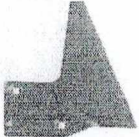

ГЪРДИ			
	345 0524	2,000	44,60
	345 0525	2,000	44,60
	345 1000	2,400	38,40
	345 1001	2,400	38,40
	345 1002	3,000	51,80
	345 1003	3,000	51,80
	345 1004	2,700	33,60
	345 1005	2,700	33,60
	345 1010	2,500	32,90
	345 1011	2,500	32,90

ШИЛА			
	336 4050	2,000	29,00
	336 4051	2,000	29,00
	336 4054	2,800	60,10
	336 4055	2,800	60,10
	336 4150 наварени	2,000	61,30
	336 4151 наварени	2,000	61,30
	336 5540	2,300	41,90
	336 5541	2,300	41,90













КИНОВЕ И ПЕТИ			
	347 6000	1,300	26,60
	347 6001	1,300	26,60









LEMKEN

ИЗОБРАЖЕНИЕ	ОРИГ. №	KG	ЦЕНА/ЛВ.	ИЗОБРАЖЕНИЕ	ОРИГ. №	KG	ЦЕНА/ЛВ.
НОЖОВЕ				ОТМЕТАТЕЛНИ ДЪСКИ			
	349 2890	1,300	57,60		344 1030	13,000	270,00
	349 2891	1,300	????		344 1031	13,000	270,00
ПЪЛЪЦИ				ЗАЩИТА ЗА ПЪЛЪЦ			
	340 1561	3,000	37,90		3401490		58,60
	340 1570	3,000	37,90	ЪГЛОСЛИМИ			
	341 1460	6,800	64,90		347 0860	3,100	46,10
	341 1504	4,600	38,40		347 0861	3,100	46,10
	341 1508	5,900	57,60				
	341 1826	5,000	52,30				
	341 1870	7,300	67,70				
	341 1871	7,300	67,70				





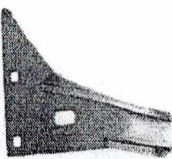



MASSEY FERGUSON

ИЗОБРАЖЕНИЕ	ОРИГ. №	KG	ЦЕНА/ЛВ.	ИЗОБРАЖЕНИЕ	ОРИГ. №	KG	ЦЕНА/ЛВ.
ЛЕМЕЖИ				ГЪРДИ			
	394 0330	3,000	45,60		394 0704	1,400	31,20
	394 0334	3,000	45,60		94 596		
	394 0332	3,200	61,30		394 0705	1,400	31,20
	394 0335	3,200	61,30		94 597		
	394 0314/85 381	4,400	56,90	ПЪЛЪЦИ			
	394 0312/85 383	4,400	56,90		394 0712/94 604	5,200	50,20
	394 0345M1	4,500	59,30		394 0713/94 604	5,200	50,20
	85 382			ЛЕМЕЖИ ЗА ПРЕДПЛУЖНО ТЯЛО			
	85 384	4,500	59,30		394 0499/91801	1,500	22,30
	394 0347M1				394 0500/91802	1,500	22,30
HE	394 0706/94 598	3,300	44,40	ОТМЕТАТЕЛНИ ДЪСКИ ПРЕДПЛУЖНО ТЯЛО			
HE	394 0707/94 599	3,300	44,40		394 0500	2,100	43,10
	394 0708/94 600	4,100	46,10		91 803		
	394 0709/94 601	4,100	46,10		394 0501	2,100	43,10
					91 804		
ОТМЕТАТЕЛНИ ДЪСКИ				НОЖОВЕ			
	394 0744	16,900	229,00		394 0746/86725	1,300	46,40
	94 594						
	394 0743	16,900	229,00				
	94 595						

NARDI











ИЗОБРАЖЕНИЕ	ОРИГ. №	KG	ЦЕНА/ЛВ.	ИЗОБРАЖЕНИЕ	ОРИГ. №	KG	ЦЕНА/ЛВ.	
ЛЕМЕЖИ				ШИЛА				
	5C54				5C63			
	5CS54				5CS63			
	6C54				6C64			
	6CS54				6CS64			
	7C54				9C36			
	7CS54				9CS36			
	9C53				12C63			
ПЕТИ					ПЛЪЗЦИ			
	5C182					5C115		
	6C182			5 1/2 C115				
	7C183			6C115L				
	7CS183			8C115				
	9C183			5C115A				
	9CS183			5 1/2 C115A				
	10C184			6C115A				
	12C184			8C115A				
13C184								
ДЪРЖАЧИ ЗА ШИЛО				ОТМЕТАТЕЛНИ ДЪСКИ				
	5C83				5C163B			
	6C83				5CS16BS			
	12C83				6C163B			
			6CS16BS					
			7C162B					
			7CS162BS					

NIEMEYER

ИЗОБРАЖЕНИЕ	ОРИГ. №	KG	ЦЕНА/ЛВ.	ИЗОБРАЖЕНИЕ	ОРИГ. №	KG	ЦЕНА/ЛВ.
ПЛЪЗЦИ				ЛЕМЕЖИ			
	020619	4,000	52,00		200616 N15	5,000	92,10
	020620	4,000	52,00		200617 N15	5,000	92,10
	020627	5,000	71,00		200810 N18	5,600	120,10
	020628	5,000	71,00		200811 N18	5,600	120,10
	024004	1,000	26,40		HE	200829 N17	5,200
	024072	5,100	44,70	HE	200830 N17	5,200	115,30
					200614 N 152	4,900	79,30
ЛЕМЕЖИ ЗА ПРЕДПЛУЖНО ТЯЛО					200615 N 152	4,900	79,30
	026017	1,100	24,90		200814 N 172	5,400	93,61
	026018	1,100	24,90	200815 N 172	5,400	93,61	
	026087	1,000	20,00	024102 SH15G	4,100	68,50	
	026088	1,000	20,00	024103 SH15G	4,100	68,50	
	026103	1,200	34,90	024106 SH15G	4,400	66,10	
	026104	1,200	34,90	024107 SH15G	4,400	66,10	
				024121 NH6G	4,600	76,20	
				024122 NH6G	4,600	76,20	



NIEMEYER

ИЗОБРАЖЕНИЕ	ОРИГ. №	KG	ЦЕНА/ЛВ.	ИЗОБРАЖЕНИЕ	ОРИГ. №	KG	ЦЕНА/ЛВ.
ДЪСКИ ЗА ПРЕДПЛУЖНО ТЯЛО				ОТМЕТАТЕЛНИ ДЪСКИ			
	026273	1,800	33,40		N 15G-753 020737	9,600	253,00
	026274	1,800	33,40		N 15G-754 020738	9,600	253,00
ЗЪБИ				ЛЕНТИ ЗА ЛЕНТОВА ДЪСКА			
	024104	1,300	19,90		024125-втора	4,400	132,00
	024105	1,300	19,90		024126-втора	4,400	132,00
	200678 SH15G	2,300	46,40		024127-трета	3,000	105,10
	200679 SH15G	2,300	46,40		024128-трета	3,000	105,10
ПЪЛЪЦИ				ГЪРДИ			
	026248	5,400	81,60		024080	2,800	72,90
НОЖОВЕ ЗА ПЪЛЪЦ				ОТМЕТАТЕЛНИ ДЪСКИ ЗА ПРЕДПЛУЖНО ТЯЛО			
	026240	1,900	86,00		96064	3,900	48,00
	026241	1,900	86,00		96065	3,900	48,00













ÖVERUM

ИЗОБРАЖЕНИЕ	ОРИГ. №	KG	ЦЕНА/ЛВ.	ИЗОБРАЖЕНИЕ	ОРИГ. №	KG	ЦЕНА/ЛВ.
ОТМЕТАТЕЛНИ ДЪСКИ ЗА ПРЕДПЛУЖНО ТЯЛО				ОТМЕТАТЕЛНИ ДЪСКИ ЗА ПРЕДПЛУЖНО ТЯЛО			
	91803	2,100	43,10		96064	3,900	48,00
	91804	2,100	43,10		96065	3,900	48,00
ЛЕМЕЖИ ЗА ПРЕДПЛУЖНО ТЯЛО				ПЕТИ			
	91801	1,500	22,30		74922	1,600	26,60
	91802	1,500	22,30		80559	1,600	26,60
ОТМЕТАТЕЛНИ ДЪСКИ				ВЪРХОВЕ			
HE	74930	13,500	227,00		74601	3,400	48,50
	80604	15,000	223,00	НОЖОВЕ			
	84087	13,400	223,00		86725	1,300	40,10
	94594	16,900	229,00		94622	1,200	24,50
	94595	16,900	229,00		94623	1,200	24,50







ÖVERUM

ИЗОБРАЖЕНИЕ	ОРИГ. №	KG	ЦЕНА
ПЛЪЗЦИ			
	74602	2,000	28,20
	74612	2,000	28,20
	80603	5,900	56,70
	83981	3,900	40,10
	85196	3,900	40,10
	85118	4,800	49,30
	94286		
	85197	4,800	49,30
	94285	4,800	49,30
	94604	5,200	46,50
	94605	5,200	46,50
	94606	5,200	52,60
	94607	5,200	52,60
	96094		44,60
	96095		44,60
ШИЛА			
	84060	2,300	16,90
	85143	2,300	16,90
	94608	2,300	23,50
	94609	2,300	23,50
ГЪРДИ			
	21470	3,200	39,90
	21599	3,200	39,90
	74871	2,000	41,60
	80609	2,000	41,60
	94596	1,400	29,00
	94597	1,400	29,00
ДЪРЖАЧ ЗА ВРЪХ			
	94612		25,60
	94613		25,60
ДЛЕТА			
	85204	2,200	27,70
	94610	2,300	23,50
	94611	2,300	23,50



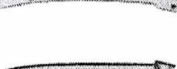

ИЗОБРАЖЕНИЕ	ОРИГ. №	KG	ЦЕНА
ЛЕМЕЖИ			
	84069	3,300	44,20
	84078	3,300	44,20
	85004	3,000	42,20
	85194	3,000	42,20
	85039	3,200	56,80
	85195	3,200	56,80
	85381	4,400	52,70
	85383	4,400	52,70
	85382	4,500	55,00
	85384	4,500	55,00
	94598	3,300	41,20
	94599	3,300	41,20
	94600	4,100	42,80
	94601	4,100	42,80
	94602	3,900	46,70
	94603	3,900	46,70
	72633		41,60
	74605	3,700	66,00
	74606	4,100	70,20
	74607	4,500	59,80
	74903	4,200	69,00
	74904	4,100	69,00
	96092	3,900	51,20
	96093	3,900	51,20

ЛЕНТИ ЗА ЛЕНТОВА ДЪСКА

ИЗОБРАЖЕНИЕ	ОРИГ. №	KG	ЦЕНА
	20249	2,600	89,10
	20894		
	20250	3,100	91,40
	20895		
	20251	3,700	93,80
	20896		
	20252	6,200	103,20
	20897		



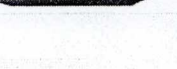









OVLAC

ИЗОБРАЖЕНИЕ	ОРИГ. №	KG	ЦЕНА
ГЪРДИ			
	1839 D / I	2,600	55,50
	1849 D / I	1,800	41,30
	1798 D / I (3 отв.)	1,500	35,30















ИЗОБРАЖЕНИЕ	ОРИГ. №	KG	ЦЕНА
ЛЕНТИ ЗА ЛЕНТОВИ ДЪСКИ			
	18057-ПЪРВА	2,900	52,50
	18056-ВТОРА	3,100	56,40
	18055-ТРЕТА	4,500	65,40
	18054-ЧЕТВЪРТА	7,300	78,50



OVLAS



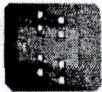







ИЗОБРАЖЕНИЕ	ОРИГ. №	KG	ЦЕНА/ЛВ.	ИЗОБРАЖЕНИЕ	ОРИГ. №	KG	ЦЕНА/ЛВ.
ЛЕМЕЖИ				ПЪЛЪЦИ			
	1434-17 D	5,500	50,70		2338	4,100	36,70
	1434-17 I	5,500	50,70		2339	5,200	36,70
	1434-18 D	6,300	66,20		18062 D	1,000	22,20
	1434-18 I	6,300	66,20		18062 I	1,000	22,20
	1374-16 D	5,300	47,60		18063	4,500	47,10
	1374-16 I	5,300	47,60				
	1394 D	1,600	27,90				
	1394 I	1,600	27,90				
ОТМЕТАТЕЛНИ ДЪСКИ				ОТМЕТАТЕЛНИ ДЪСКИ			
	1840 D / I	15,400	246,00		1797 D / I	20,900	295,00
	1834 D / I	20,700	276,00		1874 D / I	14,200	310,00
ЪГЛОСЛИМИ							
	1856 D	3,100	59,10				
	1856 I	3,100	59,10				

RABE



ИЗОБРАЖЕНИЕ	ОРИГ. №	KG	ЦЕНА/ЛВ.	ИЗОБРАЖЕНИЕ	ОРИГ. №	KG	ЦЕНА/ЛВ.
ШИЛА				ГЪРДИ			
	MP 293	0,800	15,90		VRP 404	1,800	24,60
	MP 293 L	0,800	15,90		VRP 230-0	1,900	44,50
	MP 332	1,200	17,00		VRP 230-0L	1,900	44,50
	MP 332 L	1,200	17,00		VRP 342-0	1,900	62,60
	MP 350	1,200	15,60		VRP 342-0L	1,900	62,60
	MP 350L	1,200	15,60		VRP 350 WL	2,800	43,20
ОТМЕТАТЕЛНИ ДЪСКИ					VRP 350 WR	2,800	43,20
	HRP 235-0	8,800	241,00		VRP 342R	2,800	43,20
	HRP 235-0L	8,800	241,00		VRP 342RL	2,800	43,20
	HRP 295-0	19,000	241,00				
	HRP 295-0L	19,000	241,00				
	HRP 326-P	19,000	241,00				
	HRP 326-PL	19,000	241,00				
	HRP 327-P Li	14,700	258,00				
	HRP 327-P Re	14,700	258,00				
	HRP 350 W	20,800	313,00				
	HRP 350 WL	20,800	313,00				
ЗАЩИТИ ЗА ПЪЛЪЕЦ				ВРЪХ ЗА ПЪЛЪЕЦ			
	XP-4	0,900	16,50		YP 350 W	1,200	21,60
	XP-6	3,200	39,00				





















RABE

ИЗОБРАЖЕНИЕ	ОРИГ. №	KG	ЦЕНА/ЛВ.
ЛЕМЕЖИ			
	SSP 293 OS	6,400	71,60
	SSP 293 OSL	6,400	71,60
	SSP 294 OS	7,500	82,60
	SSP 294 OSL	7,500	82,60
	SSP 332 OS	5,100	67,30
	SSP 332 OSL	5,100	67,30
	SSP 333 OS	5,400	83,50
	SSP 333 OSL	5,400	83,50
	SSP 350 WSE	6,700	78,10
	SSP 350 WSEL	6,700	78,10
	SSP 200 JB	4,200	59,50
	SSP 200 JBL	4,200	59,50
	SSP 293 0	6,600	81,00
	SSP 293 0L	6,600	81,00
	SSP 294 0	7,000	80,00
	SSP 294 0L	7,000	80,00
	SSP 332 0	4,800	75,90
	SSP 332 0L	4,800	75,90
	SSP 350 W	7,500	86,50
	SSP 350 WL	7,500	86,50
	SSP 351 WE	8,500	139,30
	SSP 351 WEL	8,500	139,30
HE	SSP 351 WEP	8,500	163,20
HE	SSP 351 WEPL	8,500	163,20
HE	SSP 401 F	7,800	101,20

ПЛЪЗЦИ			
	WP 365	5,100	44,70
	VP 202 0	2,500	32,00
	VP 292 0	3,500	34,30
	VP 351 W	3,500	35,90
	WP 203 0	3,900	48,80
	WP 292 0	5,500	55,10
	WP 351 W	5,800	55,70
	WP 380 P	8,500	84,10





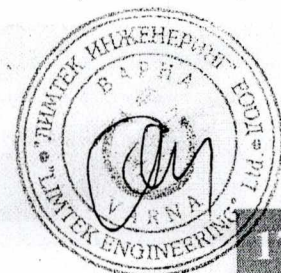

ЛЕМЕЖИ ЗА ПРЕДПЛУЖНО ТЯЛО			
	SDG 14 /16	0,800	24,00
	SDG 14 /16 L	0,800	24,00
	SDG 181	0,900	17,00
	SDG 181 L	0,900	17,00

ИЗОБРАЖЕНИЕ	ОРИГ. №	KG	ЦЕНА/ЛВ.
ЛЕНТИ ЗА ЛЕНТОВА ДЪСКА			
	SRP 236 01	1,900	75,90
	SRP 236 0L1	1,900	75,90
	SRP 236 02	2,000	70,90
	SRP 236 0L2	2,000	70,90
	SRP 236 03	3,000	75,90
	SRP 236 0L3	3,000	75,90
	SRP 236 04	2,800	75,90
	SRP 236 0L4	2,800	75,90
	SRP 236 0B 4	4,600	81,00
	SRP 236 0BL 4	4,600	81,00
	SRP 327 PB 4	7,900	86,00
	SRP 327 PBL 4	7,900	86,00
	SRP 328 P 1	3,600	96,10
	SRP 328 PL 1	3,600	96,10
	SRP 328 P 2	3,800	92,50
	SRP 328 PL 2	3,800	92,50
	SRP 328 P 3	5,800	119,40
	SRP 328 PL 3	5,800	119,40
	SRP 328 P 4	5,300	108,20
	SRP 328 PL 4	5,300	108,20
	SRP 330 W1	3,500	75,90
	SRP 330 W1L	3,500	75,90
	SRP 330 W2	3,000	75,90
	SRP 330 W2L	3,000	75,90
	SRP 330 W3	3,800	78,50
	SRP 330 W3L	3,800	78,50
	SRP 330 W4	5,900	91,10
	SRP 330 W4L	5,900	91,10
	SRP 350 W1	3,900	53,20
	SRP 350 W1L	3,900	53,20
	SRP 350 W2	4,300	55,00
	SRP 350 W2L	4,300	55,00
	SRP 350 W3	5,500	63,30
	SRP 350 W3L	5,500	63,30
	SRP 350 W4	7,700	91,30
	SRP 350 W4L	7,700	91,30

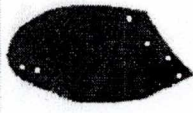

ДЪСКИ ЗА ПРЕДПЛУЖНО ТЯЛО			
	RDG 181	1,800	40,50
	RDG 181L	1,800	40,50



REGENT-BERGER

ИЗОБРАЖЕНИЕ	ОРИГ. №	KG	ЦЕНА/ЛВ.	ИЗОБРАЖЕНИЕ	ОРИГ. №	KG	ЦЕНА/ЛВ.
ОТМЕТАТЕЛНИ ДЪСКИ				ЛЕМЕЖИ			
	HE 2260 214-1	13,500	228,00		DU 440 SL	4,800	84,60
	HE 2260 214-2	13,500	228,00		DU 440 SR	4,800	84,60
	2270 311-1	14,700	228,00	HE	DW 30 SL/SR	3,500	60,10
	2270 311-2	14,700	228,00	HE	DW 35 SL/SR	4,500	86,00
				HE	DW 40 SL/SR	4,600	85,90
				HE	DW 440 SL/SR	4,800	85,30
				HE	DU 28 S	3,800	60,10
				HE	DU 30 SL/SR	4,500	72,20
				HE	DU 35 SL/SR	4,700	72,20
					DU 40 SL	5,100	82,10
					DU 40 SR	5,100	82,10
				HE	DU 433 SL/SR	4,700	60,10
					DU 435 SL	4,700	74,70
					DU 435 SR	4,700	74,70
ПЛЪЗЦИ				ЛЕМЕЖИ ЗА ПРЕДПЛУЖНО ТЯЛО			
HE	1600 111-1		39,20		MSL	1,300	22,40
	1600 118-1				MSR	1,300	22,40
HE	1600 111-2		39,20				
	1600 118-2						
HE	165 0117-1/2		41,30				
HE	165 0219-1/2		87,10				
ГЪРДИ							
	2260 126-1	2,400	40,50				
	2260 126-2	2,400	40,50				
ЗЪБИ							
	DWS L	1,600	17,30				
	DWS R	1,600	17,30				

UNIA

ИЗОБРАЖЕНИЕ	ОРИГ. №	KG	ЦЕНА/ЛВ.	ИЗОБРАЖЕНИЕ	ОРИГ. №	KG	ЦЕНА/ЛВ.
ЛЕМЕЖИ				ШИЛА			
HE	11 1761 1000	6,100	67,20		1067 27 0000	1,800	15,50
HE	11 1751 1000	6,100	67,20		1067 28 0000	1,800	15,50
	10 6791 100	6,400	69,70				
	10 6792 100	6,400	69,70				

VOGEL & NOOT

ИЗОБРАЖЕНИЕ	ОРИГ. №	KG	ЦЕНА/ЛВ.	ИЗОБРАЖЕНИЕ	ОРИГ. №	KG	ЦЕНА/ЛВ.
ГЪРДИ				ГЪРДИ			
	NI0 240 80	2,800	72,90		PK4 001 03BP	1,700	50,60
	NI0 240 81	2,800	72,90		PK4 002 03BP	1,700	50,60
HE	P58 001 03	1,900	100,20		PK5 001 03BP	1,900	69,60
	PK0 001 02P	2,000	74,90		PK5 002 03BP	1,900	69,60
	PK0 002 02P	2,000	74,90		PK6 005 00BP	1,000	38,00
	PK3 001 03BP	1,600	55,70		PK6 006 00BP	1,000	38,00
	PK3 002 03BP	1,600	55,70		PK8 005 01P	2,200	48,00
					PK8 006 01P	2,200	48,00



VOGEL & NOOT

ИЗОБРАЖЕНИЕ	ОРИГ. №	KG	ЦЕНА/ЛВ.
ЗЪБИ			
HE	P90 034 02K	1,400	24,00
	PK8 011 01P	1,300	15,30
	PK8 011 02P	1,300	15,30
	PK8 011 01AP	1,700	18,90
	PK8 011 02AP	1,700	18,90
	PK8 011 01DP	1,900	82,30
	PK8 011 02DP	1,900	82,30
	024104	1,300	19,90
	024105	1,300	19,90
	200678 SH15G	2,300	46,40
	200679 SH15G	2,300	46,40

ДЪСКИ ЗА ПРЕДПЛУЖНО ТЯЛО			
	LZ1 051 02P	3,000	48,10
	LZ1 052 02P	3,000	48,10
	LZ1 366 02P	1,800	51,90
	LZ1 367 02P	1,800	51,90
	LZ1 376 02P	2,700	74,70
	LZ1 377 02P	2,700	74,70
	PA3 054 02P	2,500	41,60
	PA3 05502P	2,500	41,60

ЗАЩИТИ			
	026248	5,400	81,60
	P50 001 07	3,700	80,10
	P58 009 01P	5,000	76,90
	P58 011 01P	3,200	36,10
	PR7 030 01P	1,100	15,90

ИЗОБРАЖЕНИЕ	ОРИГ. №	KG	ЦЕНА/ЛВ.
ПЪЛЪЦИ			
	024072	5,100	44,70
	P89 034 01P	3,400	52,80
	P89 035 01P	3,400	52,80
	P89 036 01P	5,400	65,30
	P89 037 01P	5,400	65,30
	PK8 034 01	4,100	40,80
	PK8 035 01	4,100	40,80
	PK8 130 03P	2,600	38,40
	PK8 140 03P	2,600	38,40
	PR7 030 02P	4,800	32,90
	PR7 030 03P	2,800	28,90

ОТМЕТАТЕЛНИ ДЪСКИ			
	P90 030 02P	12,000	304,00
	P90 031 02P	12,000	304,00
	P91 030 02P	13,700	317,00
	P91 031 02P	13,700	317,00
	PK3 001 02BP	11,500	266,00
	PK3 002 02BP	11,500	266,00
	PK4 001 02BP	13,900	277,00
	PK4 002 02BP	13,900	277,00
	PK5 001 02BP	18,500	329,00
	PK5 002 02BP	18,500	329,00
	PK7 001 01P	16,500	316,20
	PK7 002 01P	16,500	316,20
	PK8 001 09BP	19,600	317,00
	PK8 002 09BP	19,600	317,00
	PK8 001 01BP	20,600	329,00
	PK8 002 01BP	20,600	329,00

НОЖОВЕ ЗА ПЪЛЪЦ			
	026240	1,900	86,00
	026241	1,900	86,00
	PK2 015 01P	3,500	68,10
	PK2 016 01P	3,500	68,10
	PK2 017 01P	3,700	62,00
	PK2 018 01P	3,700	62,00

ПЕТИ			
	PK8 001 02P	1,400	34,80
	PK8 002 02P	1,400	34,80



VOGEL & NOOT

ИЗОБРАЖЕНИЕ	ОРИГ. №	KG	ЦЕНА/ЛВ.
ЛЕМЕЖИ			
	WSM 40 R	6,200	86,00
	WSM 40 L	6,200	86,00
	WSM 43 R	6,400	91,10
	WSM 43 L	6,400	91,10
	WXM 40 R	5,100	98,70
	WXM 40 L	5,100	98,70
	WXM 43 R	6,400	107,30
	WXM 43 L	6,400	107,30
	UNM 35 R	5,100	86,50
	UNM 35 L	5,100	86,50
	UNM 40 R	5,600	77,40
	UNM 40 L	5,600	77,40
	UNM 43	5,900	86,40
	UNM 43 L	5,900	86,40
	WSM 35 R	5,100	77,50
	WSM 35 L	5,100	77,50
HE	WSM 430	5,400	87,20
HE	WSM 430 L	5,400	87,20
	W 300 RE	4,100	66,50
	WS 400 R	6,400	93,90
	WS 400 L	6,400	93,90
	WS 430 R	6,700	88,60
	WS 430 L	6,700	88,60
	U 1500 R	5,000	108,80
	U 1500 L	5,400	108,80
	WY 25	4,100	99,70
	WY 25 L	4,100	99,70
	UN 400 R3	5,400	78,20
	UN 400 L	5,400	78,20
	UN 430 R3	5,500	87,20
	UN 430 L3	5,500	87,20
	NIO 241 21	4,600	76,20
	NIO 241 22	4,600	76,20
	WY 3500	5,000	116,80
	WS 350 R3	5,100	82,30
	WS 350 L3	5,100	82,30
	UN 350	5,000	78,30
	UN 350 L	5,000	78,30

ЛЕМЕЖИ ЗА ПРЕДПЛУЖНО ТЯЛО

	LZ1 356 01	1,700	24,90
	LZ1 357 01	1,700	24,90

ИЗОБРАЖЕНИЕ	ОРИГ. №	KG	ЦЕНА/ЛВ.
ЛЕНТИ ЗА ЛЕНТОВА ДЪСКА			
	NIO 241 25-втора	4,400	132,00
	NIO 241 26-втора	4,400	132,00
	NIO 241 27-трета	3,000	105,10
	NIO 241 28-трета	3,000	105,10
	NIO 241 29-първа	8,400	220,70
	NIO 241 30-първа	8,400	220,70
	NIO 241 31-четвърта	3,500	133,90
	NIO 241 32-четвърта	3,500	133,90
	PRO 001 01-първа	3,500	86,00
	PRO 002 01-първа	3,500	86,00
	PRO 001 02-втора	3,600	91,10
	PRO 002 02-втора	3,600	91,10
	PRO 001 03-трета	2,700	83,50
	PRO 002 03-трета	2,700	83,50
	PRO 001 04-четвърта	2,000	78,50
	PRO 002 04-четвърта	2,000	78,50
	PR3 001 01-първа	4,700	86,00
	PR3 002 01-първа	4,700	86,00
	PR3 001 02-втора	5,000	93,60
	PR3 002 02-втора	5,000	93,60
	PR3 001 03-трета	3,800	65,80
	PR3 002 03-трета	3,800	65,80
	PR3 001 04-четвърта	4,100	79,20
	PR3 002 04-четвърта	4,100	79,20
	PR9 001 01-първа	8,300	154,30
	PR9 002 01-първа	8,300	154,30
	PR9 001 02-втора	4,300	91,10
	PR9 002 02-втора	4,300	91,10
	PR9 001 03-трета	3,000	106,30
	PR9 002 03-трета	3,000	106,30
	PR9 001 04-четвърта	3,600	106,30
	PR9 002 04-четвърта	3,600	106,30



ПРУЖИНИ И СТЬЛЪБЦИ ЗА КУЛТИВАТОРИ

Изображение	Номер	А (височина до гредата) mm	В (цялата височина)	Ширина	Дебелина	Тегло	Цена/лв
-------------	-------	----------------------------	---------------------	--------	----------	-------	---------

Пружини за култиватор

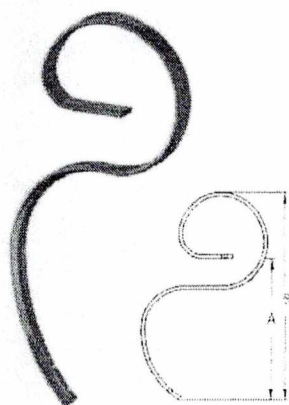

476(25x8)	270	370	25 mm	8 mm	1,800 kg.	13,70
470(32x10)	345	490	32 mm	10 mm	2,700 kg.	12,50
472(32x12)	345	490	32 mm	12 mm	3,200 kg.	18,10
472(32x12) два отвора	345	490	32 mm	12 mm	3,200 kg.	16,50
476(45x12)	447	609	45 mm	12 mm	5,200 kg.	27,44

Усилваща пружина

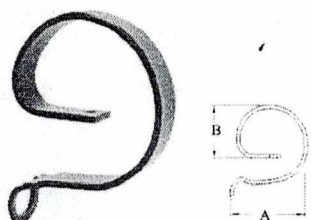

474(32x12)	200	122	32 mm	12 mm	1,600 kg.	15,70
474(45x12)	229	127	45 mm	12 mm	1,950 kg.	18,90

Пружини за култиватор



473(32x10)	237	330	32 mm	10 mm	1,700 kg.	11,40
------------	-----	-----	-------	-------	-----------	-------

Усилваща пружина

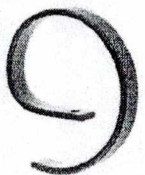

432(32x10)	190	130	32 mm	10 mm	1,330 kg.	8,20
------------	-----	-----	-------	-------	-----------	------

Стьлбец за руски култиватори

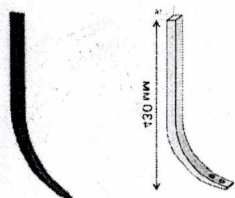

430	16 mm	16 mm	2,650 kg.	11,80
-----	-------	-------	-----------	-------



ПРУЖИНИ И СТЬЛЪЦИ ЗА КУЛТИВАТОРИ

Изображение	Номер	А / mm (височина до гредата)	В / mm (цялата височина)	Ширина	Дебелина	Тегло	Цена/лв
	Пружини за култиватор - КВАДРАТ						
	20 x 20 леви и десни	330	420	20 mm	20 mm	4,500 kg.	31,80
	25 x 25 леви и десни	390	460	25 mm	25 mm	8,650 kg.	52,70
	27 x 27 леви и десни	410	500	27 mm	27 mm	10,500 kg.	58,30
	30 x 30 леви и десни	315	645	30 mm	30 mm	14,900 kg.	81,80
	32 x 32 леви и десни	460	520	32 mm	32 mm	17,530 kg.	103,40
	35 x 35 леви и десни	410	575	35 mm	35 mm	22,000 kg.	142,00
40 x 40 леви и десни	415	685	40 mm	40 mm	33,900 kg.	По заявка	

СКОБИ

Изображение	За греда	Тегло	Цена/лв
-------------	----------	-------	---------

Скоби за пружини на култиватор

Скоби за пружини 32x10 / 32x12

50x50	0,230 kg.	3,00
60x60	0,480 kg.	4,00
50x12	0,070 kg.	3,00

Скоби за пружини 45x12

60x60	0,680 kg.	4,50
-------	-----------	------

Скоби за пружини - квадрат

60x60 за квадрат (20x20)	1,000 kg.	8,70
70x70 за квадрат (25x25)	1,175 kg.	11,80
80x80 за квадрат (25x25)	2,050 kg.	12,70
90x90 за квадрат (27x27)	2,450 kg.	16,90
100x100 за квадрат (32x32)	2,775 kg.	21,10

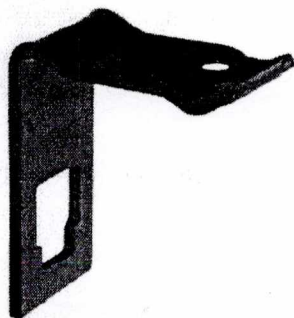
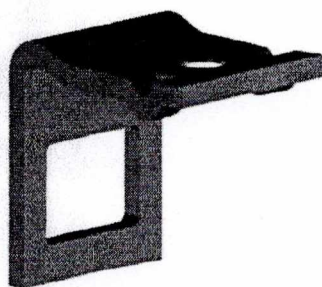

РАБОТНИ ОРГАНИ ЗА КУЛТИВАТОРИ НОВ ВИД



Най - надеждните пружини за култиватор от ново поколение. Комплектът включва:

- 1 Пружина с размери 60 x 8 mm
- 2 Крак-квадрат 20 x 20 mm
- 3 Лапа с размер 200 mm
- 4 2 високоякостни болта + гайки за захващане към гредата
- 5 2 високоякостни болта + гайки за лястовичката
- 6 1 високоякостен болт + гайка захващане квадратният крак към пружината

Цена/лв

55,90

СИСТЕМА ЗА ЧИЗЕЛ

Система с пружинна защита и специално закален крак, лесна за монтаж и поддръжка.

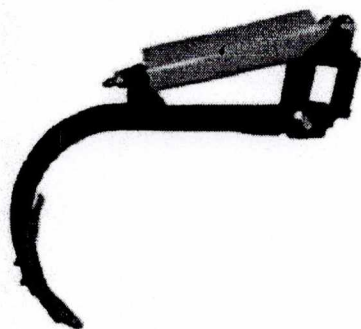

Цена/лв

305,00

Възможност за монтиране на клиновиден работен орган за разрохкване и стрелковиден за слята обработка. Позволява перфектно копиране на терена.

HORSCH MULCH-MIX

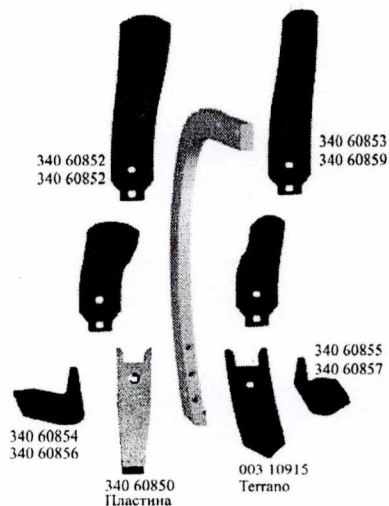

Криле

340 60854 340 60856

340 60855 340 60857

Загръщач

340 60852 340 60858

340 60853 340 60859

Шила

340 60580

003 10915 Terrano

340 60850 Пластина

СИСТЕМА ЗА БРАНА С ИНДИВИДУАЛНИ РАБОТНИ ОРГАНИ

Състои се от пружина защита и специално закален крак за перфектно копиране на терена, лагерно тяло с лагери 30206 и 30209. Подходяща за греди с размери 80x80, x100, x120.

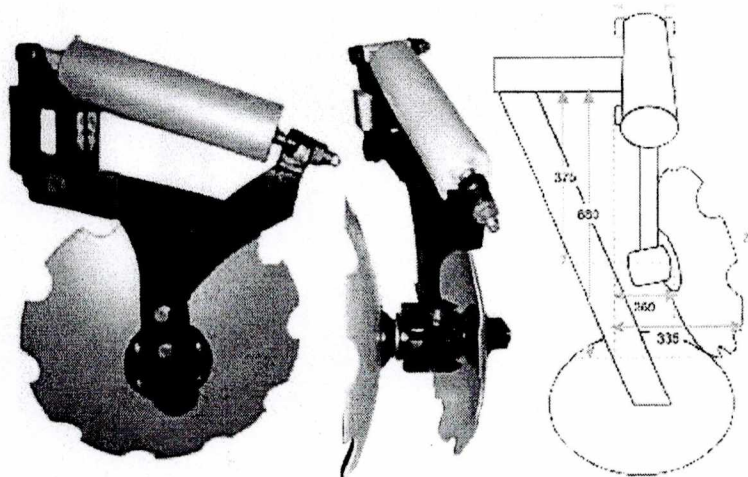

Предлага се в два варианта:

Информация	Цена/лв.
Единично лагерно тяло и диск: за комплект	
560 мм (22" x 6 mm)	647,00
610 мм (24" x 6 mm)	655,00
660 мм (26" x 6 mm)	665,00
Двойно лагерно тяло и дискове: за комплект	
510 / 610 mm	833,00
560 / 660 mm	863,00

Препоръчителна дистанция при монтаж 230-250мм



ПРУЖИНИ ЗА ИГЛЕНА БРАНА

Пружина за иглена брана двойна



Номер	A (mm)	B (mm)	Деб.(mm)	Цена/лв.
7 mm D/T	120	300	7	5,20
8 mm D/T	130	300	8	6,70
9 mm D/T	130	320	9	7,80
9 mm T 125	125	415	9	8,10
10 mm D/T	145	320	10	11,30
10 mm T-45		450	10	11,90

Пружина за иглена брана единична

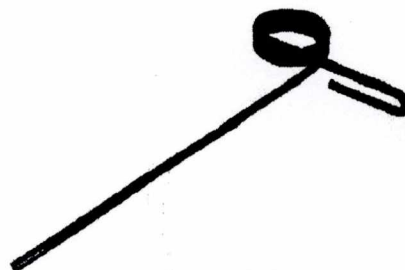

Номер	B (mm)	Деб.(mm)	Цена/лв.
7mm D/T	300	7	4,20
8mm D/T	300	8	5,40
9mm D/T	320	9	5,90
10mm D/T	320	10	9,10
12mm	440	12	11,10
Държач за греда 50x50		10	5,10

КУЛТИВАТОРНИ ЛАПИ И ШИЛА

*Самозаточващи

513 - 0 C/N

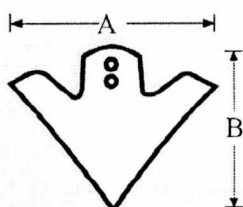
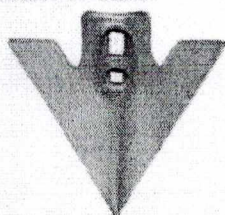

513 - A

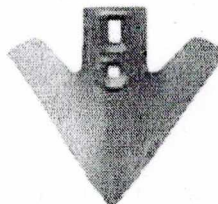

513 - A C/N

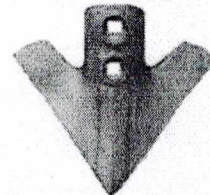

Номер	A (mm)	B (mm)	Деб.(mm)	Тегло(кг)	Цена
513-0 C/N	240	190	5	1,400	13,20

Номер	A (mm)	B (mm)	Деб.(mm)	Тегло(кг)	Цена
513-A S/N 8	280	240	8	2,000	10,70
513-A C/N 8 mm	290	220	8	2,100	17,20
513-A C/N 10 mm	290	220	10	2,600	20,70

593 - C4 C/N

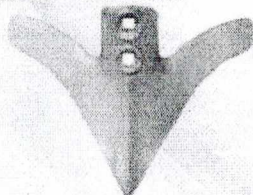

593 C/N

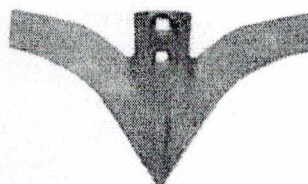

513 B - C/N

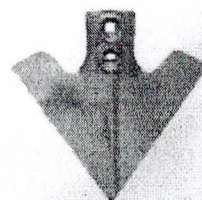

513 C - C/N

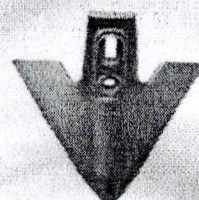

Номер	A (mm)	B (mm)	Деб.(mm)	Тегло(кг)	Цена
593-C4 C/N	355	240	8	2,450	17,20
593 C/N	400	275	8	2,500	22,30
594 C/N D/1	250	275	8	2,000	22,30

Номер	A (mm)	B (mm)	Деб.(mm)	Тегло(кг)	Цена
513-B C/N	310	280	8	2,700	21,40
513-C C/N	300	280	8	2,575	28,00

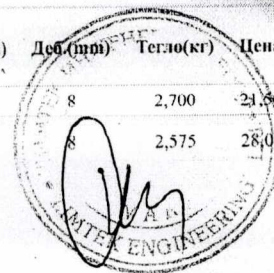

КУЛТИВАТОРНИ ЛАПИ И ШИЛА

*Самозаточващи се

506 - 330

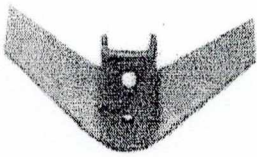

599 - 8 C/N

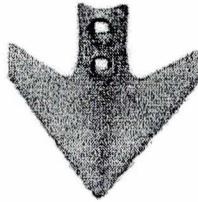

544 C/N

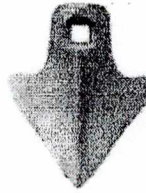

548 C/N D/I

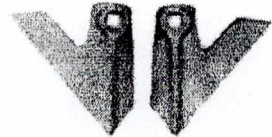

Номер	A (mm)	B (mm)	Деб.(mm)	Тегло(кг)	Цена
506-330	290	192	8	2.150	31,50
599-8 C/N	260	222	8	2.000	16,40

Номер	A (mm)	B (mm)	Деб.(mm)	Тегло(кг)	Цена
544 C/N	105	120	6	0.310	3,60
548 C/N D/I	125	115	6	0.430	9,10

502 8 C/N 502 8

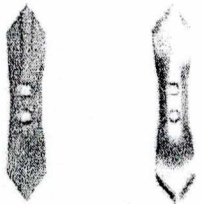

502 9 C/N



535 - D C/N



535 - BS C/N



Номер	A (mm)	B (mm)	Деб.(mm)	Тегло(кг)	Цена
502 - 8 C/N	70	288	8	1.250	16,40
502 - 8	70	288	8	1.150	14,20
502 - 9 C/N	105	335	8	1.690	25,80

Номер	A (mm)	B (mm)	Деб.(mm)	Тегло(кг)	Цена
535-D C/N	82	410	12	3.050	29,40
535-BS C/N 2T	75	345	12	2.000	13,70
535-BS C/N 3T	75	345	12	2.000	13,70

537 - CS C/N A.R.



577 C/N



571

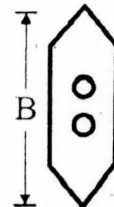
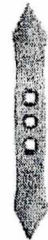

Номер	A (mm)	B (mm)	Деб.(mm)	Тегло(кг)	Цена
537 - CS C/N A.R.	70	400	24	2.900	20,60
577 C/N	130	530	12	3.330	43,10

Номер	A (mm)	B (mm)	Деб.(mm)	Тегло(кг)	Цена
571 - B	55	400	20	2.900	23,50
571 - C	60	400	20	3.000	23,90

S - 49



S - 200



535 - B C/N



535 - C C/N



Номер	A (mm)	B (mm)	Деб.(mm)	Тегло(кг)	Цена
S-49		"Sola"		0.950	15,60
S-200		"Sola"		1.300	20,80

Номер	A (mm)	B (mm)	Деб.(mm)	Тегло(кг)	Цена
535-B R3 C/N 2A	75	340	12	2.000	13,70
535-B R3 C/N 3A	75	340	12	2.000	13,70
535-C R3 C/N 90	90	350	12		



КУЛТИВАТОРНИ ЛАПИ И ШИЛА

*Самозаточващи се

47

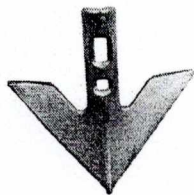

3020



547 - 1C/N

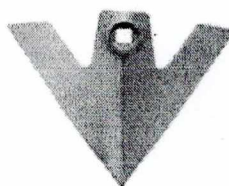

547 C/N

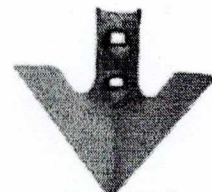

Номер	A (mm)	B (mm)	Деб.(mm)	Тегло(кг)	Цена
544 C/N	200	1.800	6	0,650	6,80
302007	150	110		0,400	4,94
302008	175	115		0,450	5,23
302009	200	120		0,500	6,25
302010	250	130		0,600	7,88

Номер	A (mm)	B (mm)	Деб.(mm)	Тегло(кг)	Цена
547 - 1C/N	200	115	6	0,500	5,80
547 C/N	210	150	6	0,700	6,40

552 C/N



553 C/N



505 C/N



5000 C/N



Номер	A (mm)	B (mm)	Деб.(mm)	Тегло(кг)	Цена
552 C/N	155	152	6	0,510	6,80
553 C/N	136	150	6	0,520	6,80

Номер	A (mm)	B (mm)	Деб.(mm)	Тегло(кг)	Цена
505 C/N	40	240	6	0,480	7,00
5000 C/N	58	260	6	0,710	7,40
5000 C/N 2T	58	260	6	0,750	7,60

549 C/N



543 C/N



549 - 1



529



530



Номер	A (mm)	B (mm)	Деб.(mm)	Тегло(кг)	Цена
549 C/N	45	235	8	0,710	7,40
549-G C/N	55	290	8	0,750	8,30
543 C/N	35	200	6	0,400	3,20

Номер	A (mm)	B (mm)	Деб.(mm)	Тегло(кг)	Цена
549 - 1	50	237	6	0,500	6,60
529	45	170	7	0,360	4,10
530 C/N	55	280	8	0,815	6,60

535 - A S/N



535 - A C/N



543



549



Номер	A (mm)	B (mm)	Деб.(mm)	Тегло(кг)	Цена
535 - A S/N	70	275	10	1,300	7,50
535 - A C/N	70	275	12	1,500	7,70
535 - O C/N	60	290	12	1,350	7,70

Номер	A (mm)	B (mm)	Деб.(mm)	Тегло(кг)	Цена
543	40	200	6	0,650	3,10
549	45	235	7	0,700	3,70

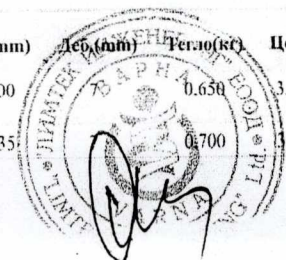

КУЛТИВАТОРНИ ЛАПИ И ШИЛА

535 - B S/N



535 - 4P



535 - 23 / 24

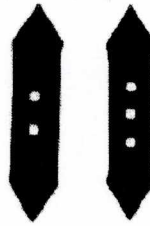

537 - 5 ^{*Самозаточващи се}



Номер	A (mm)	B (mm)	Деб.(mm)	Тегло(кг)	Цена
535 - B S/N	70	345	10	1,725	9,20
535 - 4 2a/3a	100	370	11	2,350	11,30

Номер	A (mm)	B (mm)	Деб.(mm)	Тегло(кг)	Цена
535 - 23	60	270	8	0,940	10,40
535 - 24	70	340	10	1,600	12,30
537 - 5 S/N	75	395	13	2,100	14,00
537 - 5 SN/A.R.	75	395	13	2,100	14,80
537 - 5 CN A.R.	60	390	14	2,450	15,90

513 - 0



593 - C4 - 8

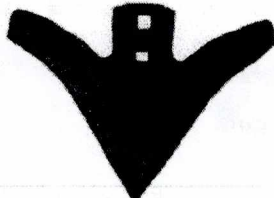

513 - A

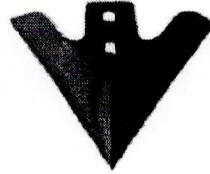

547

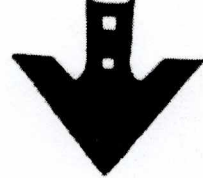

Номер	A (mm)	B (mm)	Деб.(mm)	Тегло(кг)	Цена
513 - 0 T11	240	190	5	0,950	9,40
593 - C4 8	355	240	8	2,150	21,70

Номер	A (mm)	B (mm)	Деб.(mm)	Тегло(кг)	Цена
513 - A S/N	280	225	6	1,400	10,50
513 - A T-11	280	225	6	1,400	10,50
513 - A C/N	280	220	7	1,600	15,70
547	210	150	6	0,700	5,60

N-0 Загърлячи

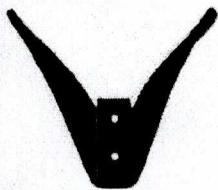

N-1 Загърлячи

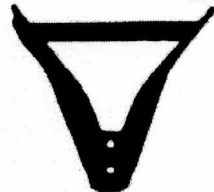

Lemken G25

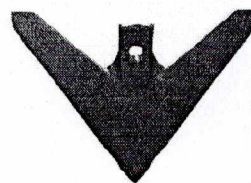

561 Загърлячи

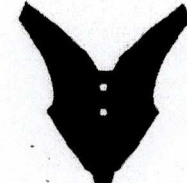

Номер	A (mm)	B (mm)	Деб.(mm)	Тегло(кг)	Цена
N - 0	210	190	8	1,410	13,40
N - 1	310	270	8	3,450	30,00
N - 3(AIVEQILHO)	240	310	4	2,475	21,40
N - 3A(AIVEQILHO)	330	380	4	3,790	28,90

Номер	A (mm)	B (mm)	Деб.(mm)	Тегло(кг)	Цена
Lemken G25	250	170	5	0,800	19,30
561 - 0	230	330	8	2,900	21,50
561 - 1	280	340	8	3,160	24,50
561 - A	350	360	8	4,000	28,60
561 - 4	400	37	8	4,300	30,70

535 - C S/N



R - 1/2



Номер	A (mm)	B (mm)	Деб.(mm)	Тегло(кг)	Цена
535 - C S/N	90	345	10	2,350	10,50
R - 1	180	380		2,880	45,30
R - 2	240	370		3,580	53,80



ЧУКОВЕ

ЧУК CM-01

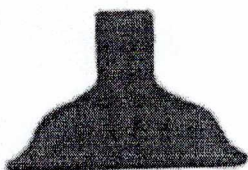

ЧУК CM-02

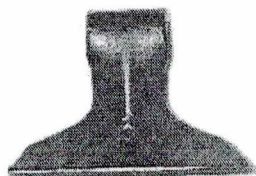

ЧУК CM-03



ЧУК CM-04

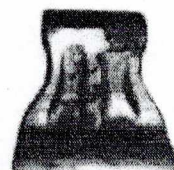

Номер	А (mm)	В (mm)	Радиус	Ø	Тегло(кг)	Цена
CM-01 Berti	40	140	95	16,5	1.600	17,76
CM-01 G	40	140	95	18,5	1.600	17,76
CM-01 SG	40	140	95	20,5	1.600	17,76
CM-02 Sicma	55	150	100	16,5	1.800	19,22

Номер	А (mm)	В (mm)	Радиус	Ø	Тегло(кг)	Цена
CM-03 P	40	120	110	16,5	1.350	14,70
CM-03 Kuhn	40	120	110	18,5	1.350	14,70
CM-04 Serrat	80	120	110	20,5	1.860	20,37

ЧУК CM-05

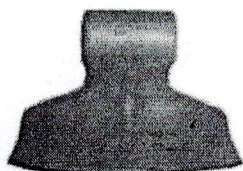

ЧУК CM-06

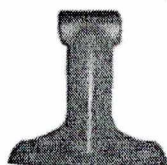

ЧУК CM-07



ЧУК CM-08



Номер	А (mm)	В (mm)	Радиус	Ø	Тегло(кг)	Цена
CM-05 Agrator	60	150	85	20,5	2.000	20,83
CM-06 Agricom Famma	72	162	160	20,5	2.400	20,83
CM-06 R	72	162	160	20,5	2.500	27,54
CM-06 RG.	72	162	160	22,5	2.500	27,54

Номер	А (mm)	В (mm)	Радиус	Ø	Тегло(кг)	Цена
CM-0-7 Mila	82	190	95	22,5	2.250	23,75
CM-07 P	82	190	95	20,5	2.250	23,75
CM-08 Agrator	87	224	75	20,5	2.700	28,13

ЧУК CM-09



ЧУК CM-10

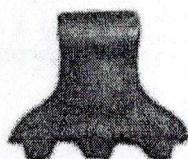

ЧУК CM-11



ЧУК CM-12



Номер	А (mm)	В (mm)	Радиус	Ø	Тегло(кг)	Цена
CM-09	80	180	85	18,5	2.715	28,31
CM-10 Agarim	94	11	100	41	3.500	39,58

Номер	А (mm)	В (mm)	Радиус	Ø	Тегло(кг)	Цена
CM-11 Jonues	72	155	105	12,5	2.250	28,28
CM-12 AGRIC	87	208	90	20,5	2.250	23,75

ЧУК CM-13



ЧУК CM-14



ЧУК CM-15



ЧУК CM-16



Номер	А (mm)	В (mm)	Радиус	Ø	Тегло(кг)	Цена
CM-13	55	96	175	26	2.310	24,31
CM-14 Belafer	90	150	105	20,5	2.900	30,22

Номер	А (mm)	В (mm)	Радиус	Ø	Тегло(кг)	Цена
CM-15 Gregoric	40	90	124	16,5	18,50	16,61
CM-03 Kuhn	59	68	80	18,5	30,5	17,84

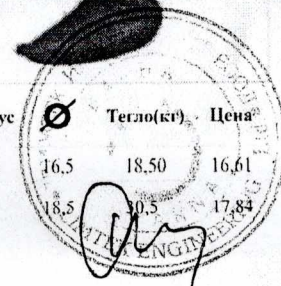

ЧУКОВЕ

ЧУК CM-17



ЧУК CM-18



Номер	A (mm)	B (mm)	Радиус	Ø	Тегло(кг)	Цена
CM-17 Belafer	59,5	59,5	86	28,5	1,450	15,94
CM-18 Serrat	81	125	110	35	2,650	25,07

ЧУК CM-19



PUA GIROSPIC



Номер	A (mm)	B (mm)	Радиус	Ø	Тегло(кг)	Цена
CM-19	60	90	115	90	5,000	57,83
PUA GIROSPIC ГАЙКА M-22x2				22	0,900	20,28 4,21

ЧУК CM-20



ЧУК CM-21



Номер	A (mm)	B (mm)	Радиус	Ø	Тегло(кг)	Цена
CM-20 Jounes	69	157	95	22,5	2,200	23,86
CM-21 Agricom	40	116	105	18,5	1,300	14,10
CM-21 G	40	116	105	20,5	1,300	14,10

ЧУК CM-22



ЧУК CM-23



Номер	A (mm)	B (mm)	Радиус	Ø	Тегло(кг)	Цена
CM-22 Martin	50	157	110	20,5	2,250	23,86
CM-23 Agrimaster	40	60	134	26,5	2,250	13,65

ЧУК CM-24



ЧУК CM-26

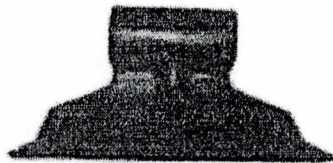

Номер	A (mm)	B (mm)	Радиус	Ø	Тегло(кг)	Цена
CM-24 Ventura	70	100	100	18,5	1,300	14,10
CM-26 Fernandez	80	170	100	20,5	2,560	27,68

ЧУК CM-27



ЧУК CM-28



Номер	A (mm)	B (mm)	Радиус	Ø	Тегло(кг)	Цена
CM-27 Belafer	90	100	110	31,5	2,900	31,33
CM-28 Agric	62	71	115	35,5	2,500	29,86

ЧУК CM-29

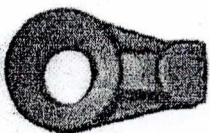

ЧУК CM-30



Номер	A (mm)	B (mm)	Радиус	Ø	Тегло(кг)	Цена
CM-29	87,5	88,5	62,5	8,500	94,78	
CM-30 Enguix	30	120	26,00	1,350	15,68	

ЧУК CM-32



Номер	A (mm)	B (mm)	Радиус	Ø	Тегло(кг)	Цена
CM-32 Serrat	70	100	85		2,000	23,56

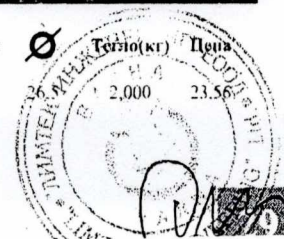

ДИСКОВИ БРАНИ

**Назъбени дискове
от борова стомана**

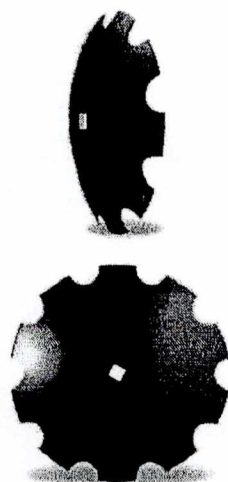

Диаметър		Тегло кг	Цена лв
mm	inch		
460	18"	3.650	34.60
510	20"	5.570	38.30
560	22"	7.810	45.76
610	24"	12.350	61.56
660	26"	15.000	71.15
660/8	26"	19.940	105.00
710	28"	17.780	

**Гладки дискове
от борова стомана**

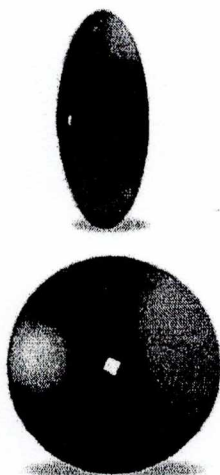

Диаметър		Тегло кг	Цена лв
mm	inch		
460	18"	4.140	31.70
510	20"	6.180	36.40
560	22"	8.620	43.68
610	24"	13.600	59.30
660	26"	16.630	68.74
660/8	26"	22.130	103.00
710	28"	19.530	

Дискове за Lemken Rubin

349 0466

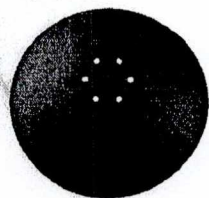

349 0467

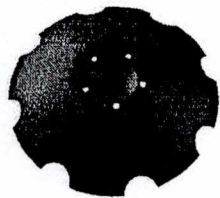

	Диаметър mm	Дебелина mm	Тегло кг	Цена лв
349 0466	620	6	13,000	110,20
349 0467	620	6	12,450	113,60

Дискове за Amazone Catros

XI011



XI034

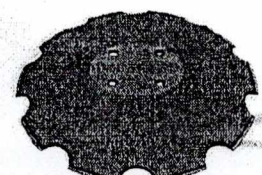

	Диаметър mm	Дебелина mm	Тегло кг	Цена лв
XI011	450	4	4,700	54,00
XI034	460	4	4,630	74,80



ДИСКОВИ БРАНИ

Диск 530 mm за KDB PRINCESS Мадара

Изображение

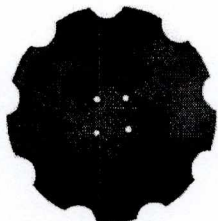

Характеристики

Диаметър : 530 mm
 Материал: Борова стомана
 Дискове с 4 отвора, назъбени. Подходящи за лагерно тяло SKF Agri Hub и за дискова брана Мадара Princess

Цена/лв

36,90

Капсулована главина Agri Hub

Изображение

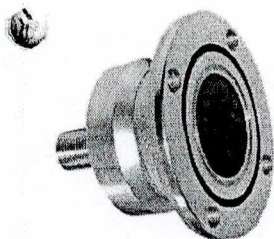

Характеристики

Агро главината е напълно приложима за всички брани с индивидуални работни органи. Гумените пръстени от вътрешната страна служат за по-доброто разполагане на диска. Монтирането на дисковете става посредством 4 болта, които се завиват директно към главината, а тя от своя страна с по 1 гайка към всеки стълбец.

Функции:

- висококачествено капсуловане, което предотвратява проникването на кал, пепел и вода в лагерите.
- качествени лагери, създадени да издържат на шоково натоварване.
- покритието е устойчиво на корозия, торове и водната струя при почистване.

Цена/лв

68,60

Макара(Дистанционна втулка) за дискова брана

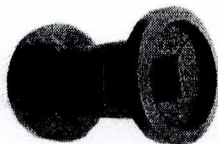

Характеристики

Дистанционна втулка за брана. Размер: 220 mm
 Подходящи за дисковете брани на Попово, дискови брани "Перла"- Нова Загора и всички останали български марки

Цена/лв

22,50

ОСИ ЗА ДИСКОВИ БРАНИ

Изображение



Размери \square mm

30 x 30

35 x 35

40 x 40

Цени за линеен м./лв.

27,00

36,00

47,00

ПРОДЪЛБОЧИТЕЛ

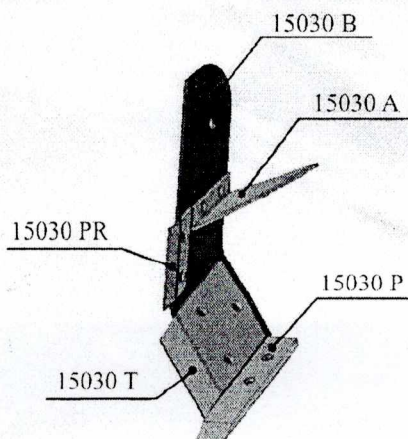

Номер

Цена/лв.

Крило 15030-A D/I

37,00

Стълбец 15030-B D/I

314,00

Връх 15030-P

45,20

Защита 15030-PR D/I

19,20

Пета 15030-T D/I

54,70

Комплект 15030 D/I

472,00



ЛАГЕРНИ ТЕЛА



Лагерно тяло за БДТ 3 Попово

Чугун Стомана
82,00 лв 94,00 лв

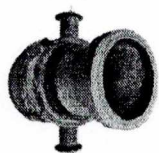

Лагерно тяло за БДТ 7 Попово

Чугун Стомана
82,00 лв 94,00 лв

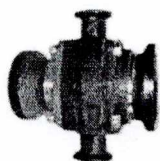

Лагерно тяло за БДТ 5

Чугун Стомана
104,00 лв 111,00 лв

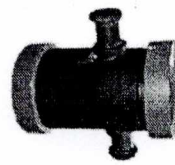

Лагерно тяло за БДТ 4

Стомана
156,00 лв

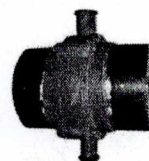

Лагерно тяло к-т Новозагорско

Стомана
299,00 лв

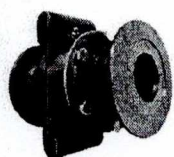

Лагерно тяло за Khun, Galucho и др.

Лагерно тяло от стомана с 2 конусни лагера. Подходящо за дискови брани Kverneland, Quevogne, Razol, Frost, Rau и други европейски марки с ос 40x40

375,00 лв

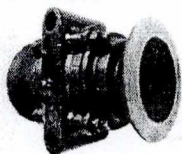

Лагерно тяло за Khun, Galucho и др.

Лагерно тяло от стомана с 2 конусни лагера. Подходящо за дискови брани Galucho, Kuhn, Gregoire Besson, Soushu-Pinet, Dal-Bo и други европейски марки с ос 40x40

375,00 лв

ЛАГЕРИ

РОЛКОВИ ЛАГЕРИ

ЛАГЕРНИ ТЕЛА UCF

ЛАГЕРНИ ТЕЛА UCP

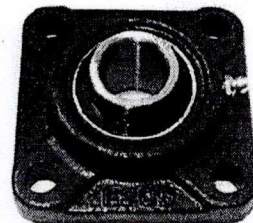
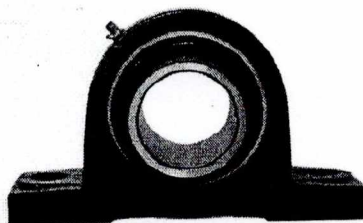
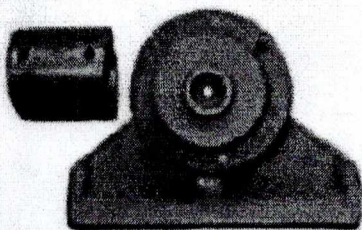

Номер	Ø	ЦЕНА/ЛВ.
РОЛКОВ ЛАГЕР	13,800	98,00
КАПАЧКА		18,90
ВТУЛКА		23,90

Номер	Ø	ЦЕНА/ЛВ.
UCF 204	20	
UCF 205	25	
UCF 206	30	
UCF 207	35	
UCF 208	40	
UCF 209	45	
UCF 210	50	
UCF 211	55	
UCF 212	60	
UCF 214	70	

Номер	Ø	ЦЕНА/ЛВ.
UCF 204	20	
UCF 205	25	
UCF206	30	
UCF 207	35	
UCF 208	40	20,60
UCF 209	45	
UCF 210	50	26,70
UCF 211	55	33,90
UCF 212	60	
UCF 214	70	

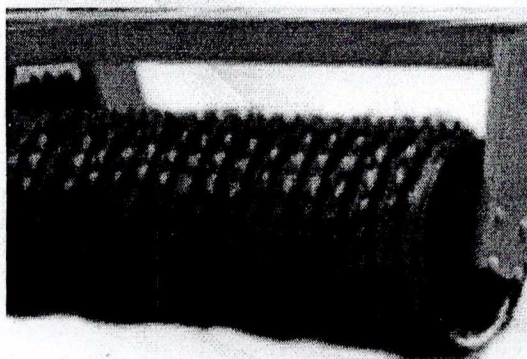

КРЕПЕЖНИ ЕЛЕМЕНТИ

**БОЛТОВЕ DIN 608 В
КОМПЛЕКТ С ГАЙКИ**

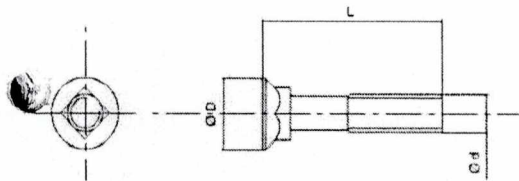
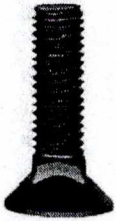

	Цени на DIN 608 + гайка в лево					
	M9	M10	M11	M12	M14	M16
25	0.40	0.42				
30	0.41	0.43	0.54	0.59		
35	0.43	0.45	0.57	0.68	1.14	
40	0.45	0.46	0.59	0.72	1.19	1.65
45	0.47	0.49	0.60	0.75	1.24	1.73
50	0.49	0.51	0.61	0.78	1.29	1.81
55		0.55	0.63	0.82	1.55	1.89
60		0.58	0.65	0.84	1.61	1.97
70		0.63	0.76	0.91	1.70	2.09
80		0.69	0.84	0.97	1.80	2.15
90			0.92	1.03	1.90	2.33
100			1.00	1.15	2.00	2.42
Бр/кутия	100	50	50	50	25	25

**БОЛТОВЕ DIN 608 ТИП, "В" - КЛАС НА ЯКОСТ 12.9 И
10.9 В КОМПЛЕКТ С ГАЙКИ С КЛАС НА ЯКОСТ
СЪОТВЕТНО 10 И 8**

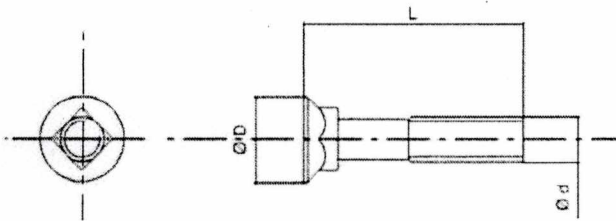
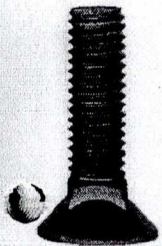

Описание	Цена/бр.
M 10x25(12.9)	0.50
M 10x30(12.9)	0.53
M 10x35(12.9)	0.56
M 12x40(12.9)	0.87
M 12x50(12.9)	0.93
M 12x55(12.9)	1.05
M 12x60(12.9)	1.08
M 12x70(12.9)	1.14
M 12x80(12.9)	1.32
M 12x90(12.9)	1.65
M 14x40(10.9)	1.28
M 14x50(10.9)	1.40

**БОЛТ СЪС СКРИТА ГЛАВА, 2 ЗАДЪРЖАЩИ ЧОПА И
КЛАС НА ЯКОСТ 8.8 В КОМПЛЕКТ С ГАЙКА С КЛАС
НА ЯКОСТ 8**

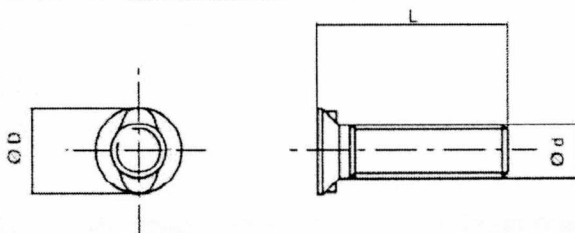
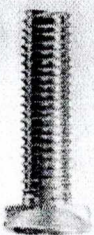

Описание	Цена/бр.
M 10x30(8.8) p	0.53
M 12x37(8.8) p	0.72
M 12x40(8.8) c	1.03
M 12x45(8.8) c	1.09
M 14x35(8.8) p	1.56
M 14x40(8.8) c	1.74



КРЕПЕЖНИ ЕЛЕМЕНТИ

БОЛТОВЕ С КОНУСНА ГЛАВА ЕДНОСТРАННО СКОСЕНИ И КЛАС НА ЯКОСТ 12.9 В КОМПЛЕКТ С ГАЙКА С КЛАС НА ЯКОСТ 10

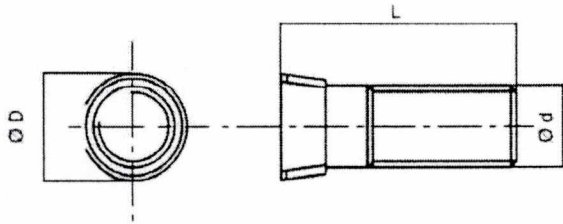

Описание	Цена/бр.
M 12x33(12.9)	0.91
M 12x37(12.9)	0.96
M 12x42(12.9)	1.04
M 12x52(12.9)	1.20
M 14x33(12.9)	1.73
M 14x37(12.9)	1.77
M 14x42(12.9)	1.84
M 14x50(12.9)	1.94

БОЛТОВЕ С КОНУСНА ГЛАВА ДВУСТРАННО СКОСЕНИ И КЛАС НА ЯКОСТ 12.9 В КОМПЛЕКТ С ГАЙКА С КЛАС НА ЯКОСТ 10

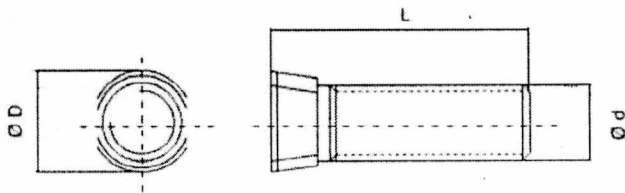

Описание	Цена/бр.
M 12x35(12.9) 15°	0.81
M 12x40(12.9) 15°	0.86
M 12x50(12.9) 15°	1.01
M 12x40(12.9) 30°	1.05
M 14x39(12.9) 30°	1.60
M 14x34(12.9) 15°	1.32

КУЛТИВАТОРНИ БОЛТОВЕ С ЕЛЕПСОВИДНА ГЛАВА И КЛАС НА ЯКОСТ 8.8 В КОМПЛЕКТ С ГАЙКА С КЛАС НА ЯКОСТ 8

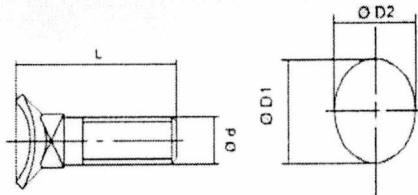
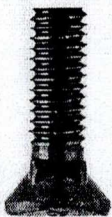

Описание	Цена/бр.
M 10x38(8.8)	0.75
M 10x45(8.8)	0.95
M 12x48(8.8)	1.70
M 12x55(8.8)	1.85

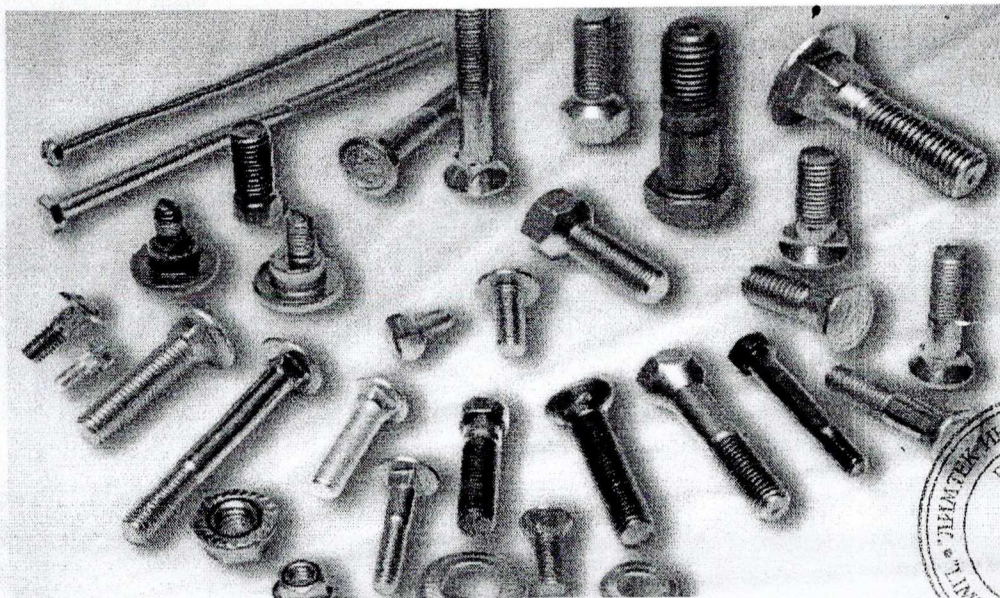

ТЕГЛИЧИ

sistema di controllo nel processo produttivo

CUNA

NC 090-15

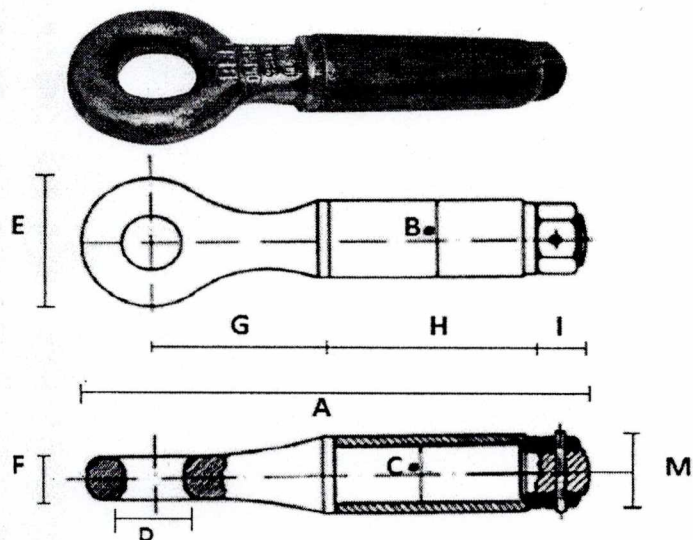

UNACOMA

Unione Nazionale Costruttori
Macchine Agricole



associazione industriale bresciana



Италиански теглич ВВМ със сертификат за качество

A	B	C	D	E	F	G	H	I	M	до	цена
283	42	30	40	85	24	100	110	20	M27	2500 kg	51,00
343	51	45	45	105	31	96	150	40	M30	4000 kg	76,00
343	57	45	45	105	31	96	150	40	M31	7000 kg	88,00
343	63	45	45	105	38	100	147	40	M33	10000kg	103,00

КАРДАНИ

Изображение

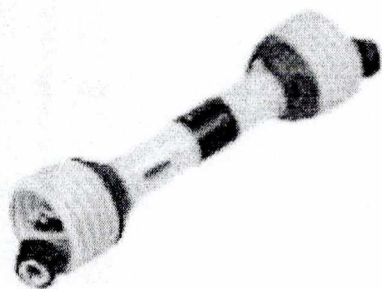

Характеристики

Доставка на карданни валове за всички видове селско стопанска техника и прикачен инвентар. Издаваме декларация за съответствие валидна за Република България и целия Европейски съюз.

Карданни валове (каре 35x82)

1. Карданен вал с шлицево телескопиране (шлицев вал и шлицева втулка).
2. Карданен вал с квадратно телескопиране (квадрат и квадратна втулка).
3. Карданен вал с профилна тръба.

*И трите вида карданни валове се изработват по желана от клиента дължина и крайни вилки с 6 / 8 / 21 зъба или шпонка.

Отделно се предлагат всички прилежащи детайли по карданния вал:

1. Вилка крайна - 6 / 8 / 21 зъба или шпонка (различни размери)
2. Вилка вътрешна за тръба, за квадрат или за шлицев вал.
3. Квадрат.
4. Шлицев вал.

5. Втулка (квадратна или шлицева).
6. Профилна тръба.
7. Каре различни размери.
8. Шарнир.
9. Пластмасов кожух.

